



Kementerian Pendidikan dan Kebudayaan
Republik Indonesia
2018



EDISI REVISI 2018

Wirausaha

Buku Tematik Terpadu Kurikulum 2013

Tema 5



Buku Siswa SD/MI
Kelas VI

Di unduh dari : Bukupaket.com

Hak Cipta © 2018 pada Kementerian Pendidikan dan Kebudayaan
Dilindungi Undang-Undang

Disclaimer: Buku ini merupakan buku siswa yang dipersiapkan Pemerintah dalam rangka implementasi Kurikulum 2013. Buku siswa ini disusun dan ditelaah oleh berbagai pihak di bawah koordinasi Kementerian Pendidikan dan Kebudayaan, dan dipergunakan dalam tahap awal penerapan Kurikulum 2013. Buku ini merupakan “dokumen hidup” yang senantiasa diperbaiki, diperbarui, dan dimutakhirkan sesuai dengan dinamika kebutuhan dan perubahan zaman. Masukan dari berbagai kalangan yang dialamatkan kepada penulis dan laman <http://buku.kemdikbud.go.id> atau melalui email buku@kemdikbud.go.id diharapkan dapat meningkatkan kualitas buku ini.

Katalog Dalam Terbitan (KDT)

Indonesia. Kementerian Pendidikan dan Kebudayaan.

Wirausaha / Kementerian Pendidikan dan Kebudayaan.-- Edisi Revisi Jakarta : Kementerian Pendidikan dan Kebudayaan, 2018.

vi, 210 hlm. : ilus. ; 29,7 cm. (Tema ; 5)

Tematik Terpadu Kurikulum 2013

Untuk SD/MI Kelas VI

ISBN 978-602-427-220-3

1. Tematik Terpadu -- Studi dan Pengajaran
II. Kementerian Pendidikan dan Kebudayaan

I. Judul

372

Penulis : Angi St Anggari, Afriki, Dara Retno Wulan, Nuniek Puspitawati,
Lely Mifthachul Khasanah, dan Santi Hendriyeti.

Penelaah : Advendi Kristyandaru, Dewi Susilowati, Kiki Ariyanti Sugeng, Filia Prima Artharina,
Rosyid Al Atok, Vismaia S. Damaianti, Suharji, Suwarta Zebua, dan Widia Pekerti.

Pe-review : Muawanah.

Penyelia Penerbitan : Pusat Kurikulum dan Perbukuan, Balitbang, Kemdikbud.

Cetakan Ke-1, 2015 (ISBN 978-602-282-788-7)

Cetakan Ke-2, 2018 (Edisi Revisi)

Disusun dengan huruf Baar Metanoia, 12 pt.

Kata Pengantar

Kurikulum 2013 dirancang untuk mengembangkan kompetensi siswa dalam ranah pengetahuan, keterampilan, dan sikap secara utuh. Proses pencapaiannya dilaksanakan dengan memadukan ketiga ranah tersebut melalui pendekatan pembelajaran tematik terpadu.

Untuk mendukung ketercapaian tujuan kurikulum, maka diperlukan buku tematik berbasis aktivitas yang mendorong siswa untuk mencapai standar yang telah ditentukan.

Buku tematik terpadu ini menjabarkan proses pembelajaran yang akan membantu siswa mencapai setiap kompetensi yang diharapkan melalui pembelajaran aktif, kreatif, menantang, dan bermakna serta mendorong mereka untuk berpikir kritis berlandaskan kepada nilai-nilai luhur.

Peran guru sangat penting untuk meningkatkan dan menyesuaikan daya serap siswa dengan ketersediaan kegiatan pada buku ini. Guru dapat mengembangkan dan memperkaya pengalaman belajar siswa dengan daya kreasi dalam bentuk kegiatan-kegiatan lain yang relevan dan disesuaikan dengan potensi siswa di sekolah masing-masing.

Buku ini adalah merupakan penyempurnaan dari edisi terdahulu. Buku ini bersifat terbuka dan terus dilakukan perbaikan dan penyempurnaan di masa mendatang. Untuk itu, kami mengundang para pembaca memberikan sumbang saran, kritikan, dan masukan yang membangun untuk perbaikan dan penyempurnaan pada edisi berikutnya.

Kami mengucapkan terima kasih atas kontribusi dari semua pihak dalam penyempurnaan buku ini. Semoga kita dapat memberikan yang terbaik bagi kemajuan dunia pendidikan dalam rangka mempersiapkan generasi Indonesia yang lebih berkualitas.

Tim Penulis

Tentang Buku Siswa

1. Buku Siswa merupakan buku panduan sekaligus buku aktivitas yang akan memudahkan para siswa terlibat aktif dalam pembelajaran.
2. Buku Siswa dilengkapi dengan penjelasan lebih rinci tentang isi dan penggunaan buku sebagaimana dituangkan dalam Buku Guru.
3. Kegiatan pembelajaran yang ada di Buku Siswa lebih merupakan contoh yang dapat dipilih guru dalam melaksanakan pembelajaran. Guru diharapkan mampu mengembangkan ide-ide kreatif lebih lanjut dengan memanfaatkan berbagai alternatif kegiatan yang ditawarkan di dalam Buku Guru atau mengembangkan ide-ide pembelajaran sendiri.
4. Pada semester 1 terdapat 5 tema. Tiap tema terdiri atas 3 subtema yang diuraikan ke dalam 6 pembelajaran. Satu pembelajaran dialokasikan untuk 1 hari. Kegiatan pada setiap pembelajaran diarahkan untuk mengasah daya nalar dan kemampuan berpikir tingkat tinggi.
5. Tiga subtema yang ada direncanakan selesai dalam jangka waktu 3 minggu. Pada minggu ke-4, diisi dengan kegiatan *Aku Cinta Membaca*, yang bertujuan untuk meningkatkan kemampuan membaca dan menumbuhkan rasa cinta membaca pada siswa.
6. Struktur penulisan buku semaksimal mungkin diusahakan memfasilitasi pengalaman belajar bermakna yang diterjemahkan melalui subjudul *Ayo Berdiskusi, Ayo Membaca, Ayo Menulis, Ayo Mengamati, Ayo Mencoba, Ayo Berlatih, Ayo Bernyanyi, Ayo Renungkan, dan Kerja Sama dengan Orang Tua*.
7. Buku ini dapat digunakan oleh orang tua secara mandiri untuk mendukung aktivitas belajar siswa di rumah.
8. Pada setiap akhir pembelajaran terdapat saran-saran untuk kegiatan bersama antara siswa dan orang tua. Bagian ini berisi aktivitas belajar yang dilakukan anak bersama orang tua di rumah serta saran agar anak dan orang tua bisa belajar dari lingkungan. Orang tua diharapkan berdiskusi dan terlibat dalam aktivitas belajar siswa.
9. Buku Siswa ini berbasis kegiatan (*activity based*) sehingga memungkinkan bagi para siswa dan guru untuk melengkapi materi dari berbagai sumber.
10. Di sekolah, guru dan siswa dapat mengembangkan dan/atau menambah kegiatan sesuai kondisi dan kemampuan sekolah, guru, dan siswa, yang dimaksudkan untuk memberikan pemahaman lebih terhadap pengetahuan yang dipelajari, keterampilan yang dilatih, dan sikap yang dikembangkan. Di rumah, orang tua bersama siswa dapat mengembangkan dan/atau menambah kegiatan sesuai kondisi dan kemampuan orang tua dan siswa.

11. Kegiatan-kegiatan dalam buku ini sebisa mungkin memaksimalkan potensi semua sumber belajar yang ada di lingkungan sekitar. Setiap kegiatan dapat disesuaikan dengan kondisi siswa, guru, sekolah, dan lingkungan.
12. Pada beberapa bagian dalam Buku Siswa ini diberikan ruang bagi siswa untuk menuliskan laporan, kesimpulan, penyelesaian soal, atau tugas lainnya. Namun, sebaiknya dalam menuliskan berbagai tugas tersebut siswa tidak terbatas pada ruang yang diberikan. Apabila dirasa kurang, siswa dapat menuliskannya pada buku tugas.

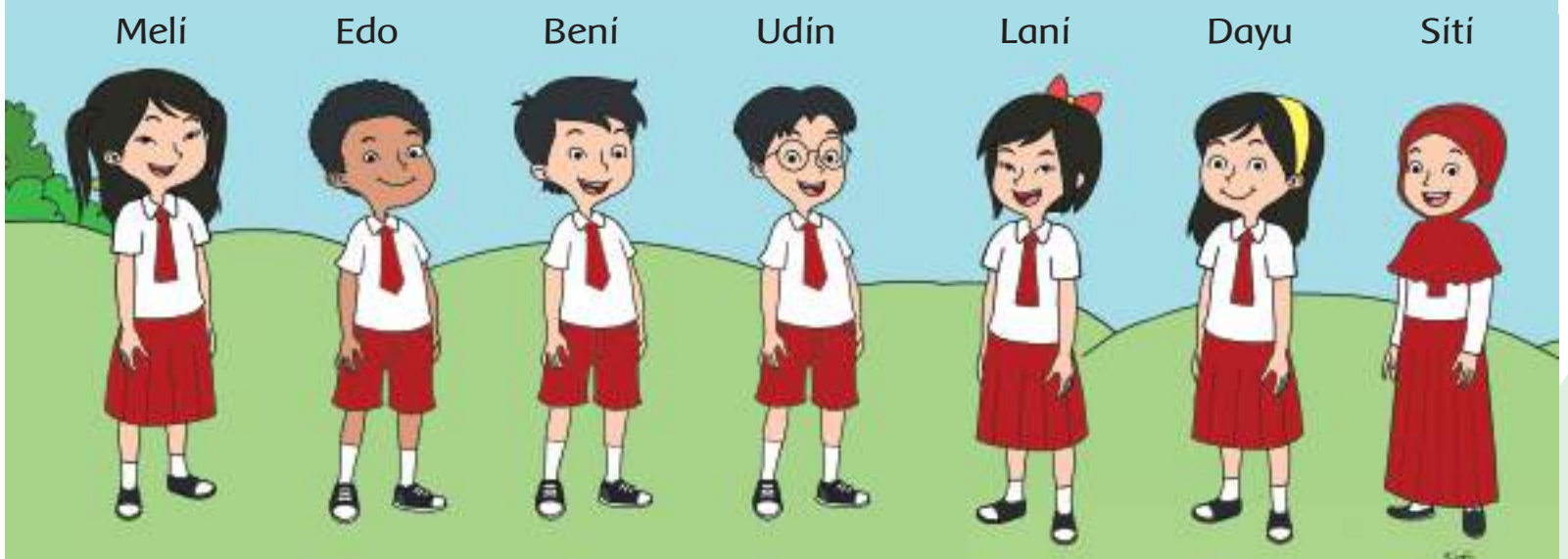

Daftar Isi

Kata Pengantar	iii
Tentang Buku Siswa	iv
Daftar Isi	vi

Subtema 1

Kerja Keras Berbuah Kesuksesan	1
--------------------------------------	---

Subtema 2

Usaha di Sekitarku	63
--------------------------	----

Subtema 3

Ayo, Belajar Berwirausaha	119
---------------------------------	-----

Aku Cinta Membaca	189
--------------------------------	-----

Daftar Pustaka	198
----------------------	-----

Profil Penulis	201
----------------------	-----

Profil Penelaah	204
-----------------------	-----

Profil Editor	209
---------------------	-----

Profil Ilustrator	210
-------------------------	-----

- Pembelajaran Matematika dan PJOK masing-masing dilaksanakan sebagai mata pelajaran tersendiri dan menggunakan buku yang terpisah dari buku ini.
- Materi-materi terkait dengan Matematika dan PJOK dalam buku ini dapat digunakan sebagai penguatan dalam penguasaan Matematika dan PJOK.
- Pembelajaran Matematika dan PJOK sebagai mata pelajaran tersendiri tidak menambah total alokasi waktu.

Subtema 1: Kerja Keras Berbuah Kesuksesan



Tahukah kamu bahwa Indonesia memiliki peranan dan posisi penting dalam perekonomian negara-negara ASEAN?



Ayo Membaca



Pengalaman Belajar dari Negara-Negara ASEAN

Hari ini merupakan hari yang penting bagi Udin, Edo, Beni, Siti, Dayu, Lani, dan teman sekelasnya. Mereka akan berkunjung ke pameran budaya ASEAN yang diselenggarakan oleh Sekretariat ASEAN yang terletak di Jakarta. Wah, tidak sabar rasanya Udin dan teman-teman ingin sampai di sana. Kebetulan saat ini mereka juga sedang belajar mengenai negara-negara tetangga. Mereka ingin sekali melihat bukti dari yang mereka pelajari.

Sesampai di arena pameran, Udin dan teman-temannya dibagi menjadi beberapa kelompok. Pameran diikuti oleh sepuluh negara anggota ASEAN. Masing-masing anjungan tampil menarik dengan ciri khas tiap negara. Anjungan Indonesia tampil dengan ciri khas rumah Toraja yang unik dan menarik.

Terdapat juga anjungan khusus yang dikelola oleh sekretariat ASEAN. Udin menghabiskan banyak waktu di anjungan ini. Anjungan ini menampilkan berbagai informasi tentang peranan ASEAN dalam mengembangkan wirausaha kecil. Anjungan ini juga menampilkan berbagai produk wirausaha dari tiap negara. Berbagai produk kreatif ada di sana. Ada



jaket kulit dari pengrajin negara Indonesia, ada manisan buah Thailand dalam kemasan kaleng, ada alat penyeduh kopi klasik Vietnam, serta ada pula aplikasi agribisnis yang dikembangkan oleh pemuda Indonesia untuk menghubungkan petani dan konsumen.

Edo terkesan dengan berbagai makanan khas. Memang, Edo selalu tertarik dengan makanan dari berbagai daerah. Ada singkong santan khas Thailand, ada Pho dari Vietnam, ada Larb dari Laos, dan masih banyak makanan lain yang namanya pun baru Edo ketahui. Makanan khas tiap negara menunjukkan ciri khas sumber daya alamnya.

Beni tertarik dengan anjungan Negara Brunei yang menampilkan Wayang Asik khas negaranya. Wayang ini populer sekitar tahun 1960-an di Kampung Ayer, di tepi Sungai Brunei. Saat ini, Brunei berusaha mengembangkan kembali minat masyarakatnya untuk mempelajari Wayang Asik karena popularitasnya mulai turun sejak masuknya berbagai budaya asing. Hal yang menarik bagi Beni adalah melihat inovasi yang dilakukan anjungan Brunei untuk memperkenalkan Wayang Asik. Berbeda dengan wayang Indonesia, yang menampilkan sosok legendaris dunia pewayangan, Wayang Asik ini menampilkan sosok tokoh manusia dalam bentuk kecil. Tinggi wayang hanya sekitar delapan hingga sepuluh cm. Wayang ini dibuat dari kertas tebal dengan pegangan dari kayu.



Udin dan teman-teman juga mengikuti aneka lomba yang diadakan oleh beberapa anjungan. Sebelum mengikuti lomba, mereka harus mengisi formulir pendaftaran. Hadiahnya? Tentu saja cendera mata khas dari negara tersebut.

Menyaksikan pameran budaya ASEAN memberi Udin dan teman-teman pengalaman belajar yang berharga. Kini pengetahuan mereka semakin kaya. Pengetahuan dari penjelasan guru, dari buku yang dibaca, serta menyaksikan langsung ragam karya dan budaya yang ditampilkan tiap negara ASEAN.

Jawab pertanyaan berikut berdasarkan teks.

Mengapa hari ini merupakan hari yang penting bagi Udin dan kawan-kawan?



Apa yang dapat dipelajari dari anjungan khusus yang dikelola oleh sekretariat ASEAN?



Apa pengalaman belajar yang diperoleh Edo?



Apa pengalaman belajar yang diperoleh Beni?



Apa pengalaman belajar yang diperoleh Udin?



Jika kamu mendapat kesempatan berkunjung ke arena pameran tersebut, apa kegiatan yang mungkin paling menarik menurutmu? Mengapa?



Tulis 3 hal yang menurutmu penting dari teks tersebut!





Ayo Berdiskusi

Negara-negara yang tergabung dalam ASEAN mempunyai potensi masing-masing, mulai dari sumber daya alamnya hingga sumber daya manusianya. Bagaimana peranan dan posisi Indonesia dalam kancah perekonomian ASEAN? Bagaimana peranan dunia usaha? Ayo, kita cari tahu lebih lanjut.

Kamu akan mencari informasi secara berkelompok tentang kerja sama ekonomi antarnegara ASEAN, khususnya tentang posisi dan peranan Indonesia.

Kamu dapat mencari informasi dari berbagai sumber. Laporkan hasilnya dalam bentuk peta pikiran.



Presentasikan dan diskusikan hasilnya dalam kelompok.

Dalam pameran negara-negara ASEAN, terdapat cendera mata terbuat dari magnet, yang bisa ditempel pada permukaan yang terbuat dari besi, misalnya di pintu lemari es.

Saya ingin mengetahui lebih lanjut tentang magnet.



Ayo Mencoba

Apakah kamu pernah menemukan magnet di sekitarmu? Di mana saja kamu menemukan magnet? Apa yang kamu ketahui tentang magnet?

Diskusikan jawaban pertanyaan di atas dalam kelompok.

Tuliskan hasil diskusimu.

Empty rectangular box with a decorative border for writing the discussion results.

Buatlah pertanyaan sebanyak-banyaknya tentang hal yang ingin kamu ketahui lebih lanjut tentang magnet.

Tukarkan pertanyaan yang kamu buat dengan salah seorang temanmu.

Minta teman tersebut menjawab pertanyaan yang kamu buat.

Selanjutnya, kamu akan mengenal berbagai macam magnet. Perhatikan magnet yang telah disediakan oleh gurumu.



Magnet Batang



Magnet Silinder



Magnet Jarum

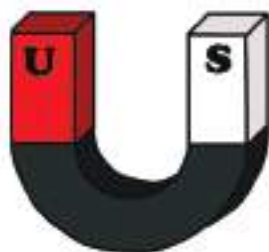

Magnet Ladam



Magnet Lingkaran

Setelah mengamati dan mencoba berbagai macam magnet, jawab pertanyaan berikut.

Apa yang kamu ketahui tentang magnet?



Apa saja jenis-jenis magnet yang kamu ketahui?



Apa arti simbol U dan S yang terdapat pada magnet? Jelaskan.



Jelaskan perbedaan bentuk masing-masing magnet.



Tahukah Kamu?

Lebih dari 2000 tahun yang lalu, orang Yunani yang hidup di Magnesia menemukan batu yang istimewa. Batu tersebut dapat menarik benda-benda yang mengandung logam.

Ketika batu itu digantung, batu tersebut berputar. Salah satu ujungnya selalu menunjuk ke arah utara. Karena batu itu ditemukan di Magnesia, orang Yunani menamainya magnitis lithos.

Orang Yunani tidak mengetahui lebih lanjut bagaimana sifat-sifatnya, namun mereka telah mengamati ciri-ciri bahan yang disebut magnet.

Saat ini banyak teknologi yang menggunakan magnet. Pengeras suara, layar TV, dan kaset merupakan contoh-contohnya.

Kutub-Kutub Magnet



Semua magnet mempunyai ciri-ciri tertentu. Setiap magnet memiliki dua tempat yang gaya magnetnya sangat kuat.

Daerah ini disebut kutub magnet. Ada dua kutub magnet, yaitu kutub utara (U) dan kutub selatan (S). Sering kita menjumpai magnet yang bertuliskan N dan S. N merupakan kutub utara

magnet itu (singkatan dari *North* yang berarti Utara), sedangkan S kutub selatannya (singkatan dari *South* yang berarti selatan).

Magnet dapat berada dalam berbagai bentuk dan ukuran. Bentuk yang paling sederhana berupa batang lurus. Selain itu, ada juga magnet yang berbentuk tapal kuda (ladam) dan jarum. Pada bentuk-bentuk ini, kutub magnet berada pada ujung-ujung magnet tersebut.

Apakah kamu masih ingat berbagai lomba dalam pameran negara-negara ASEAN?

Sebagai syarat untuk mengikuti lomba, kamu harus mengisi formulir pendaftaran.



Ayo Berdiskusi



Apa itu formulir? Apakah kamu pernah melihat atau mempunyai pengalaman mengisi formulir? Apa saja jenis formulir yang kamu ketahui?

Diskusikan jawabannya secara berkelompok.

Tuliskan kesimpulan dari hasil diskusi.

Empty rectangular box with a decorative border for writing the conclusion of the discussion.



Amati dan baca contoh-contoh formulir berikut.

Formulir A

**FORMULIR PENDAFTARAN
LOMBA CERDAS CERMAT ASEAN**

1. Identitas diri

- a. Nama Lengkap :
- b. Umur :
- c. Kelas :
- d. Alamat :
- Kota :
- Kode Pos :
- e. No. Telepon Rumah :
- f. Nama Sekolah :
- g. Alamat Sekolah :
- h. No. Telp Sekolah :
- i. No. Kartu pelajar :

2. Jenis lomba yang akan diikuti:

.....

Tanda tangan,
(Nama lengkap)

Catatan: Formulir yang sudah ditandatangani diserahkan kepada panitia di masing-masing stan.

Formulir B

**FORMULIR PENDAFTARAN
KEGIATAN EKSTRAKURIKULER**

1. Identitas diri

- a. Nama Lengkap :
- b. Umur :
- c. Kelas :
- d. No. Induk Siswa (NIS) :

2. Jenis Ekstrakurikuler yang akan diikuti:

Pilihan 1:

Pilihan 2:

Tanda tangan,
(Nama lengkap)

Catatan: Formulir yang sudah ditandatangani serahkan kepada guru kelas.

Jawab pertanyaan berikut berdasarkan teks.

Apa saja yang kamu temukan dalam kedua formulir tersebut?

Empty box for student response.

Apa perbedaan antara formulir A dan formulir B?



Apa tujuan dari formulir A?



Apa tujuan dari formulir B?



Mengapa formulir itu kita butuhkan?



Kapan kita mengisi formulir?



Apa yang dapat kamu simpulkan tentang formulir?



Diskusikan jawabanmu secara berpasangan.

Amati dan baca contoh-contoh formulir lain yang disediakan guru untuk memperluas pemahamanmu tentang formulir.

Ayo Renungkan



- Apa yang kamu pelajari dari kegiatan hari ini?
- Apa yang sudah kamu pahami dengan baik?
- Apa yang belum kamu pahami?
- Apa yang akan kamu lakukan agar lebih paham?

Kerja Sama dengan Orang Tua



Ceritakan kepada orang tuamu tentang formulir yang telah kamu pelajari. Minta orang tuamu menulis komentar tentang ceritamu.



Ayo Mengamati



- M** Pada pameran budaya ASEAN yang mereka kunjungi, Udin dan teman-teman mengamati beragam produk negara-negara ASEAN yang di kemas dalam berbagai bentuk seperti berikut.



Kubus



Balok

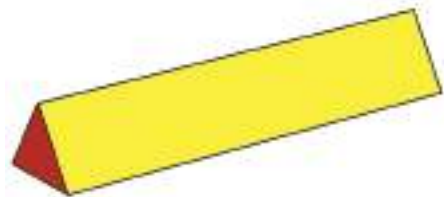

Prisma Segitiga



Tabung



Bola



Limas



Kerucut

Pernahkah kamu menemukan bentuk kemasan yang mirip dengan gambar di atas?

Diskusikan jawabanmu dalam kelompok.

Tuliskan hasil diskusimu.

A large rectangular area with a decorative border of small green diamonds, intended for students to write their discussion results.

Pada pembelajaran kali ini, kamu akan mendiskusikan terlebih dahulu tentang kemasan berbentuk balok.

Amati kemasan berbentuk balok yang telah disediakan guru, contohnya seperti gambar berikut.

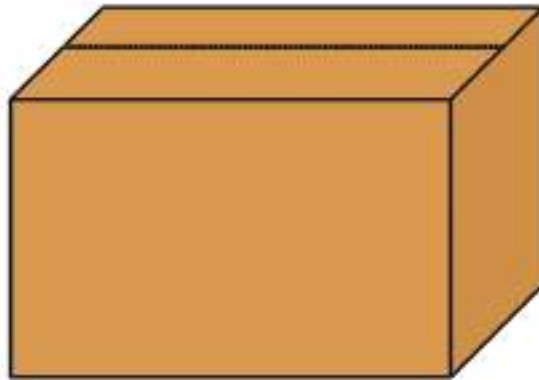

Apakah kamu pernah menemukan kemasan berbentuk balok di rumah? Sebutkan.

A large empty rectangular box with a decorative green border made of small diamond shapes, intended for the student to write their answer.

Amati kemasan berbentuk balok yang telah disediakan guru. Apakah kamu menemukan ciri-ciri khusus pada balok tersebut? Tuliskan.

A large empty rectangular box with a decorative green border made of small diamond shapes, intended for the student to write their answer.

Sekarang, buka balok tersebut sehingga menjadi bangun datar.

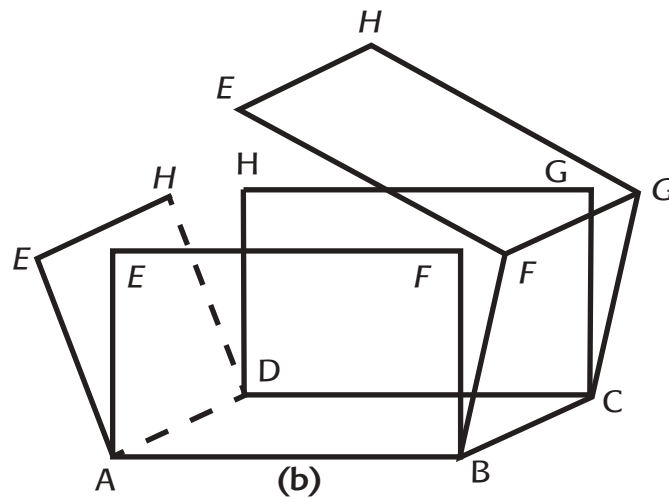

Amati balok yang telah kamu buka. Apakah kamu menemukan ciri khusus yang lain? Tuliskan.

Diskusikan hasil temuanmu dalam kelompok.

Sekarang, bandingkan kemasan yang telah kamu buka tadi dengan gambar berikut.

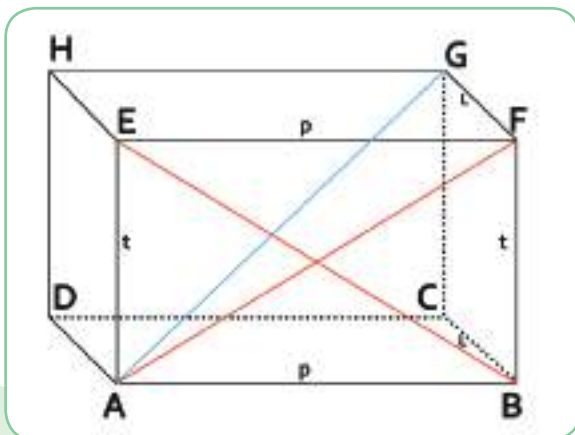

Keterangan:

- ABCD : Sisi
- AB : Rusuk
- AF : Diagonal Bidang
- AG : Diagonal Ruang
- $\angle A$: Sudut

Kemudian, bandingkan jaring-jaring kemasan yang telah kamu buka dengan jaring-jaring berikut.

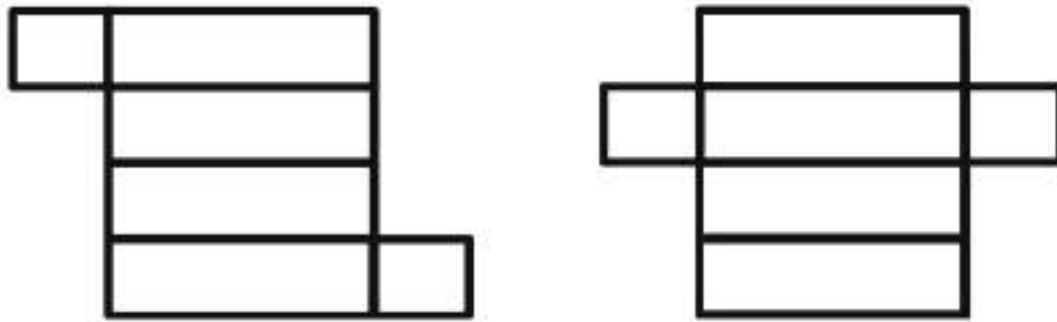

Jawab pertanyaan berikut.

1. Berapa banyak sisi yang terdapat pada balok?

Answer box for question 1.

2. Berapa banyak rusuk yang terdapat pada balok?

Answer box for question 2.

3. Berapa banyak titik sudut yang terdapat pada balok?

Answer box for question 3.

4. Berapa banyak diagonal sisi (bidang) yang terdapat pada balok?

Answer box for question 4.

5. Berapa banyak diagonal ruang yang terdapat pada balok?

Answer box for question 5.

M Isilah diagram frayer tentang balok berikut.

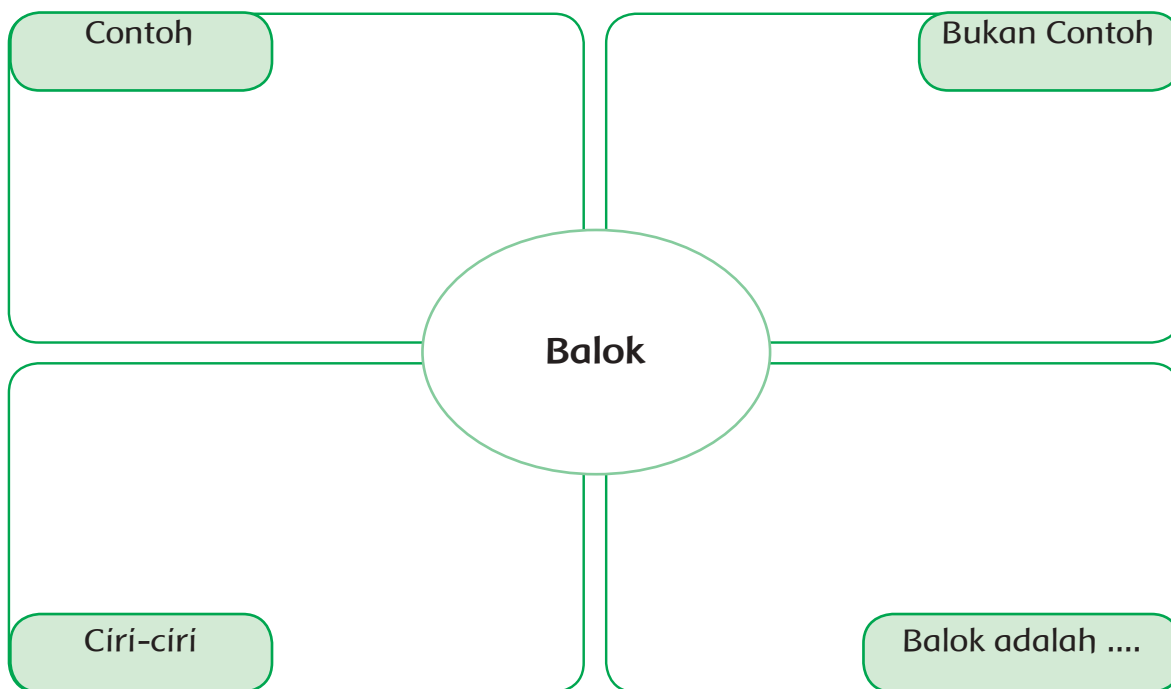



Brosur



Selebaran

Apa yang kamu amati dari reklame di atas?

Apakah kamu pernah menemukan reklame yang mirip dengan reklame di atas di sekitarmu?

Apa ciri-ciri khusus yang kamu temukan dalam reklame tersebut?

Apa tujuan dari masing-masing reklame tersebut?

Empty box for writing the purpose of each advertisement.

Tulis kesimpulanmu tentang reklame.

Empty box for writing the conclusion about the advertisement.

Presentasikan jawabanmu dalam kelompok.

Reklame adalah alat untuk menawarkan, mempromosikan, memperkenalkan barang-barang hasil produksi atau jasa kepada masyarakat dengan menggunakan gambar dan kata-kata yang menarik.

Tujuan reklame adalah agar suatu produk dapat dikenal oleh masyarakat dan masyarakat memiliki keinginan untuk membelinya.

Contoh reklame dapat berupa poster, spanduk, brosur, selebaran, logo, baliho, dan embalase.

Dalam pameran negara-negara ASEAN, kita bisa menemukan keberagaman ekonomi atau usaha dari berbagai negara.

Apakah kamu juga menemukan keberagaman ekonomi di sekitarmu?



Baca kembali teks tentang Pengalaman Belajar dari Negara-negara ASEAN.

Apakah kamu menemukan keberagaman ekonomi atau usaha dalam teks tersebut?

Tuliskan jawabanmu beserta penjelasan.



Diskusikan jawabanmu secara berpasangan.

Apakah kamu juga menemukan keberagaman ekonomi atau usaha di sekitarmu? Jelaskan.



Bagaimana pendapatmu tentang keberagaman usaha yang ada di sekitarmu?



Bagaimana keberagaman usaha tersebut dapat membantumu dan masyarakat sekitar dalam kehidupan sehari-hari?

Ceritakan pengalamammu ketika memanfaatkan produk atau jasa dari usaha tersebut.

Ayo Renungkan



- Apa yang kamu pelajari dalam kegiatan hari ini?
- Apa yang sudah kamu pahami dengan baik?
- Apa yang belum kamu pahami?
- Apa rencanamu agar kamu lebih paham?

Kerja Sama dengan Orang Tua



Bersama orang tuamu, diskusikanlah kardus berbentuk balok yang digunakan sebagai kemasan untuk barang. Diskusikan secara terperinci ciri-ciri dari balok tersebut. Minta orang tuamu memberikan komentar tentang ceritamu.



Di arena pameran negara-negara ASEAN, terdapat beberapa usaha kecil yang menjual cendera mata. Salah satunya adalah cendera mata dari bahan magnet.

Perhatikan berbagai cendera mata yang terbuat dari bahan magnet berikut.



Apakah kamu pernah melihat atau membeli cendera mata yang terbuat dari magnet? Ceritakan.

A large rectangular area with a decorative border of small diamond shapes, intended for the student to write their answer.

Sekarang kamu akan melakukan percobaan tentang sifat-sifat magnet.

Percobaan Sifat-Sifat Magnet

Tujuan percobaan:

- Mengidentifikasi sifat-sifat magnet.

Alat dan Bahan:

- Sepasang magnet untuk setiap kelompok.
- Peniti
- Penjepit kertas
- Pensil
- Pulpen
- Kertas

Langkah-langkah:

1. Dekatkan kutub yang sama dari kedua magnet.
2. Dekatkan kutub yang berbeda dari kedua magnet.
3. Dekatkan magnet dengan penjepit kertas.
4. Dekatkan magnet dengan kertas.
5. Dekatkan magnet dengan pensil.
6. Dekatkan magnet dengan peniti.
7. Dekatkan magnet dengan pulpen.
8. Letakkan satu magnet di atas kertas dan letakkan yang lainnya di bawah kertas tepat di bawah magnet yang pertama. Geser magnet yang dibagian bawah.

Tulis laporan berdasarkan percobaan yang kamu lakukan.

Percobaan Sifat-sifat Magnet
Tujuan
Alat dan Bahan
Langkah-langkah
Hasil Percobaan
Kesimpulan

Sifat-sifat Magnet

Magnet memiliki beberapa sifat antara lain:

- Memiliki gaya tarik.
- Memiliki dua buah kutub, yaitu kutub utara dan kutub selatan.
- Kutub senama tolak menolak.
- Kutub tidak senama tarik menarik.
- Memiliki gaya yang dapat menembus benda tertentu.
- Magnet dapat menarik benda-benda tertentu.



Tahukah kamu bahwa di arena pameran negara-negara ASEAN dibuka kesempatan untuk bergabung dengan klub sahabat pena antarnegara?

Untuk menjadi anggota, kamu harus mengisi formulir pendaftaran.

Edo sangat tertarik untuk melakukan koresponden dengan teman-teman dari berbagai negara di ASEAN. Untuk itu, Edo ingin bergabung dengan klub Sahabat Pena Siswa ASEAN.

Untuk menjadi anggota, Edo harus membaca petunjuk pengisian formulir dan kemudian mengisi seperti di bawah ini.

Petunjuk Pengisian Formulir Klub Sahabat Pena ASEAN

1. Isilah formulir menggunakan nama lengkap.
2. Isilah formulir menggunakan huruf besar.
3. Tulislah alamat rumah secara lengkap dengan mencantumkan kode pos.
4. Tulislah alamat sekolah secara lengkap dengan menggunakan kode pos.
5. Tulislah tujuan mengikuti Klub.
6. Tanda tangan disertai dengan nama lengkap.

**KLUB SAHABAT PENA
SISWA-SISWI NEGARA ASEAN**

Nama lengkap :
Tempat/tanggal lahir :
Kebangsaan :
Jenis kelamin :
Kelas :
Alamat sekarang :
Kode pos:
Telepon rumah :
Sekolah :
Alamat sekolah :
Kode pos:
Telepon sekolah :
Hobi :
Tujuan menjadi anggota :
.....
.....
.....
.....
(.....)
Tanda tangan dan nama jelas

Jawab pertanyaan berdasarkan teks petunjuk dan formulir.

1. Mengapa diperlukan petunjuk untuk mengisi formulir tertentu?

.....
.....
.....
.....
.....

2. Apa saja informasi penting yang perlu dituliskan di formulir pendaftaran?



3. Mengapa alamat harus ditulis secara lengkap?



4. Apa yang terjadi jika alamat tidak lengkap?



5. Mengapa kita perlu menuliskan kode pos pada formulir di bagian alamat?





M Hari ini kamu akan mempelajari Senam Irama.

Senam Irama atau disebut juga Senam Ritmik adalah gerakan senam yang dilakukan dengan mengikuti irama musik. Senam irama dapat juga dilakukan dengan menggunakan alat. Gada, simpai, tongkat, bola, atau pita sering digunakan pada senam ini.

Perhatikan gerakan dasar senam irama berikut. Ikuti instruksi gurumu.

Ada beberapa gerakan yang akan kamu lakukan :

1. Langkah biasa



Keterangan

1. Berdiri dengan sikap tegak dan rileks.
2. Langkahkan kaki kiri ke depan dan kedua lengan diayun di samping badan.
3. Langkahkan kaki kanan ke depan dan jatuhkan pada tumit.
4. Lanjutkan melangkah dengan kaki kiri dan kaki kanan secara bergantian.
5. Gerakan disesuaikan dengan irama.

2. Langkah rapat



Keterangan

1. Berdiri dengan sikap tegak dan rileks.
2. Langkahkan kaki kanan ke depan dan kedua lengan mengayun di samping badan.
3. Langkahkan kaki kiri ke depan dan jatuhkan pada tumit.
4. Lanjutkan kedua kaki rapat.
5. Langkah kaki rapat dilakukan dengan:
hitungannya 1: melangkahkan kaki kanan,
hitungannya 2: melangkahkan kaki kiri,
hitungannya 3: kaki dalam posisi rapat

3. Langkah keseimbangan



Keterangan

1. Berdiri dengan sikap tegak dan rileks.
2. Hitungan 1: langkahkan kaki kiri ke depan
3. Hitungan 2: kaki kanan menyusul melangkah ke depan
4. Sebelum kaki kanan menapak (tumit masih terangkat), kaki kiri mundur dan diikuti kaki kanan mundur merapat.
5. Lebih tepat digunakan irama $\frac{3}{4}$ atau $\frac{4}{4}$.

4. Langkah depan

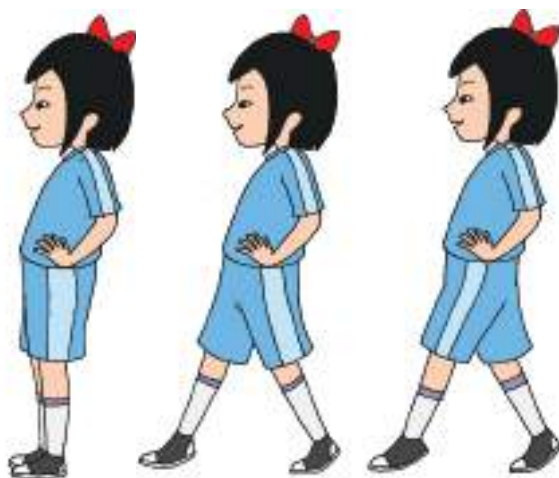

Keterangan

1. Sikap awal berdiri tegak, kedua tangan di pinggang.
2. Hitungan 1: langkahkan kaki kanan ke depan.
3. Hitungan 2: kaki kiri menyusul dan bersama-sama melangkah dengan kaki kanan.
4. Lakukan secara bergantian.

- M** Latih gerakan senam tersebut secara bertahap, sesuai petunjuk gurumu. Ulangi setiap tahap beberapa kali hingga lancar. Jangan lupa untuk mengikuti irama musik, dan lakukanlah dengan bersemangat.

Ayo Renungkan



- Apa yang kamu pelajari dari kegiatan hari ini?
- Apa yang sudah kamu pahami dengan baik?
- Apa yang belum kamu pahami dengan baik?
- Apa rencanamu untuk membuatmu lebih paham?
- Apa manfaat pelajaran hari ini untuk kehidupanmu sehari-hari?

Kerja Sama dengan Orang Tua



Ceritakan kepada orang tuamu tentang percobaan yang kamu lakukan tentang sifat-sifat magnet. Minta orang tuamu menuliskan komentar mereka.

Tahukah kamu bahwa kerja keras merupakan kunci kesuksesan dalam berwirausaha?



Ayo Membaca



Baca teks berikut dalam hati.

Kerja Keras yang Berbuah Kesuksesan



Terlahir dari keluarga yang kurang mampu membuat Reza Nurhilman harus berpikir keras membantu kehidupan keluarga. Di tengah himpitan ekonomi keluarga, suatu hari Reza mengambil keputusan untuk menjual keripik singkong. Keberanian untuk menjadi penjual keripik singkong yang terkesan murahan dan dianggap sebagai makanan tradisional perlu diacungi jempol.

Gagasannya dalam mengolah keripik singkong ternyata mampu membuat makanan kecil tersebut digemari dan mempunyai nilai jual lebih. Produk tersebut bahkan berhasil mendunia.

Kesuksesan yang diraih Reza adalah berkat kerja kerasnya. Pria berusia 24 tahun ini memulai wirausaha dari nol. Sekarang penghasilan yang diperoleh Reza menembus miliaran rupiah.

Kesuksesan tidak datang dengan sendirinya, tapi untuk mencapainya diperlukan kerja keras dan keyakinan.

Jawab pertanyaan berdasarkan teks.

1. Apa yang melatarbelakangi Reza Nurhilman memulai wirausaha keripik singkong?



2. Apa yang dapat kamu pelajari dari kisah hidup Reza Nurhilman?



3. Jika kamu adalah Reza Nurhilman, apa yang akan kamu lakukan untuk terus mengembangkan usahamu?



4. Apa yang menjadi kunci sukses Reza Nurhilman?



5. Apakah kamu pernah menerapkan sikap kerja keras dalam kehidupanmu? Jelaskan.



Apakah kamu pernah mengamati berbagai kegiatan wirausaha yang ada di sekitarmu? Apakah kamu tahu bagaimana pemilik usaha tersebut menjalankan usaha mereka?

Kamu akan melakukan wawancara kepada pemilik usaha kecil yang ada di sekitarmu setelah pulang sekolah. Cari tahu informasi bagaimana pemilik usaha tersebut menjalankan usahanya dan sikap apa saja yang mereka terapkan dalam menjalankan usaha.

Tuliskan juga bagaimana kamu menghargai keberagaman kegiatan ekonomi yang ada di sekitarmu.

Presentasikan hasil wawancara tersebut pada pertemuan berikutnya.



M Perhatikan salah satu kemasan keripik singkong berikut.



Sebelum keripik singkong tersebut dikirim ke luar negeri, perlu diketahui berapa volume dari masing-masing kardus?

Apakah kamu mengetahui cara menghitung volume kardus di atas?

Ayo, kita pelajari.

Amati gambar dan baca soal cerita berikut.

Sebuah kardus memiliki ukuran panjang 59 cm, lebar 43 cm dan tinggi 50 cm. Kardus tersebut diisi penuh dengan keripik singkong. Berapakah volume dari kardus tersebut?

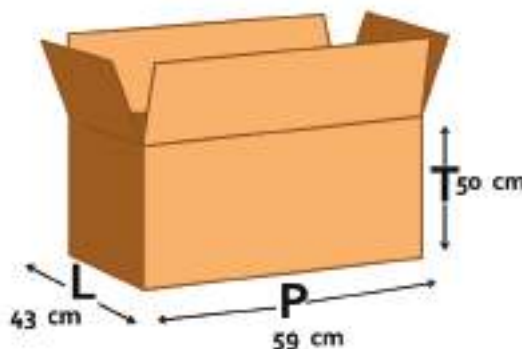

Diskusikan secara berkelompok cara mencari volume kardus di atas.

Tuliskan hasil diskusimu.

Perhatikan gambar berikut.

Gambar berikut terdiri atas 80 permen.

Volume dari kotak tersebut adalah 80 permen.



Apakah kamu pernah melihat atau menemukan benda-benda yang ada di sekitarmu yang mempunyai kemasan seperti balok? Jelaskan.



Sekarang ambil selembar kertas berpetak 1 cm yang disediakan guru. Gambar jaring-jaring seperti yang terlihat di kertas berpetak berikut.

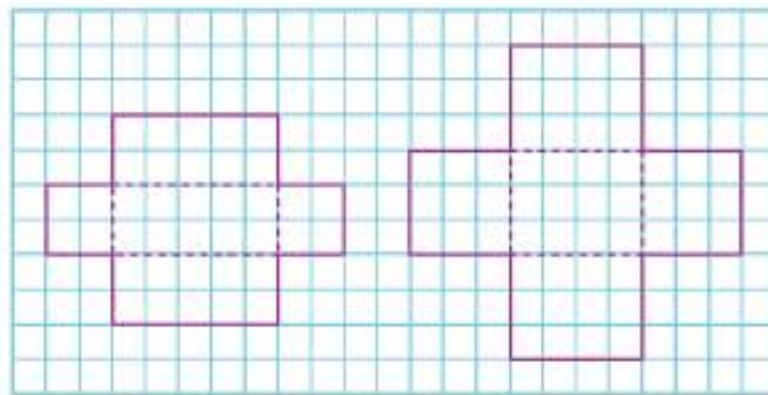

Gunting bagian luar dari kertas berpetak tersebut.

Lipat dan lem keempat sisi dari kotak tersebut sehingga membentuk kotak yang terbuka.

- Perkirakan berapa kubus yang berukuran 1 cm dapat ditampung oleh kotak tersebut.

- Untuk membuktikan perkiraanmu, masukkan kubus berukuran 1 cm ke dalam kotak tersebut.
- Diskusikan hasilnya secara berpasangan.
- Apakah ada cara lain untuk mengetahui volume kotak tersebut tanpa menghitungnya?

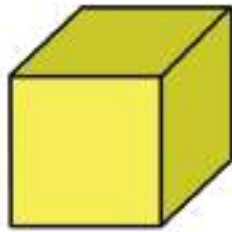

Panjang sisi dari kubus tersebut adalah 1 cm, maka volume dari kubus tersebut adalah 1 cm^3 .

Kotak berikut dapat menampung 5 baris kotak. Setiap baris terdiri atas 4 kotak. Volume dari kotak berikut adalah 20 cm^3 .

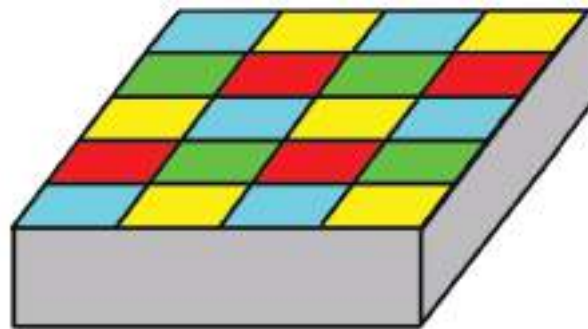

Kotak berikut terdiri atas 2 lapis kubus yang berukuran 1 cm.

Terdapat 4 baris kubus untuk setiap lapis. Setiap baris terdiri atas 3 kubus.

Maka, volume dari balok adalah 24 cm^3 .

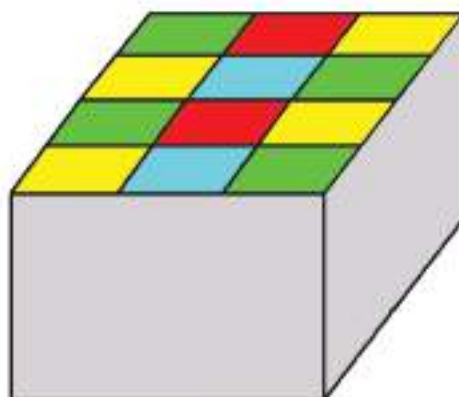

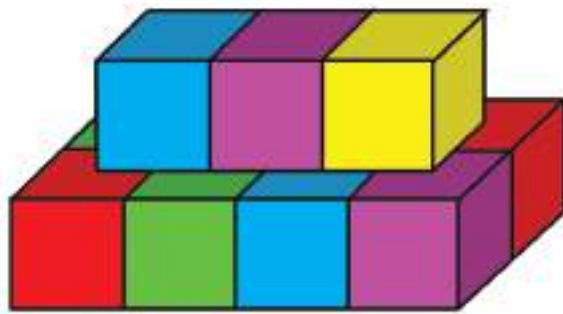

Urutkan gambar berikut berdasarkan volume, mulai dari yang terkecil hingga terbesar.

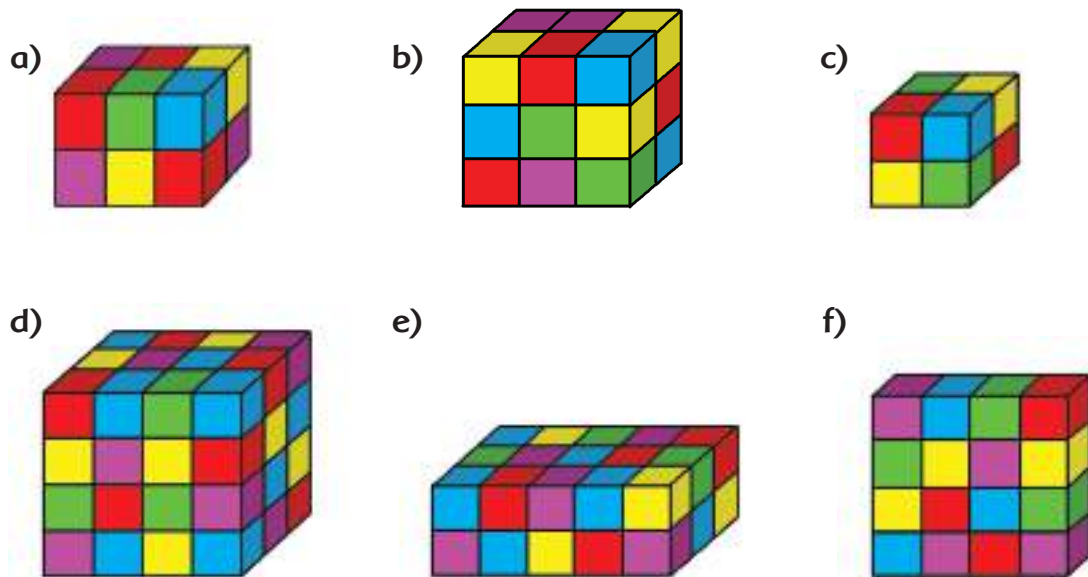

Hitunglah volume masing-masing bangun.

Bangun	Volume
A	
B	
C	
D	
E	
F	

Hitung volume dari bangun berikut.

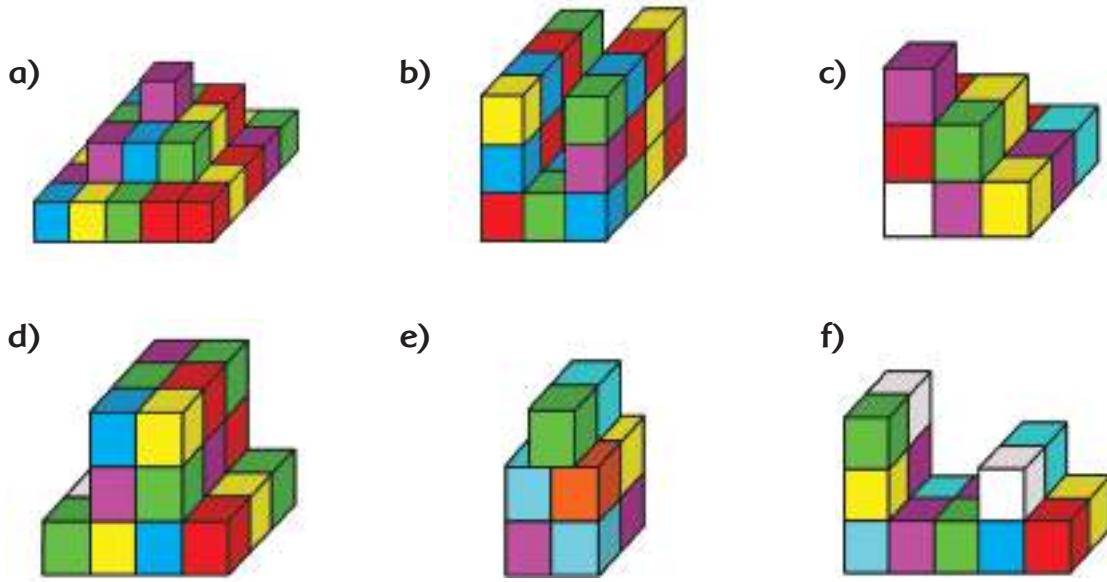

Bangun	Volume
A	
B	
C	
D	
E	
F	

Jelaskan bagaimana kamu menemukan volume untuk masing-masing bangun berikut.

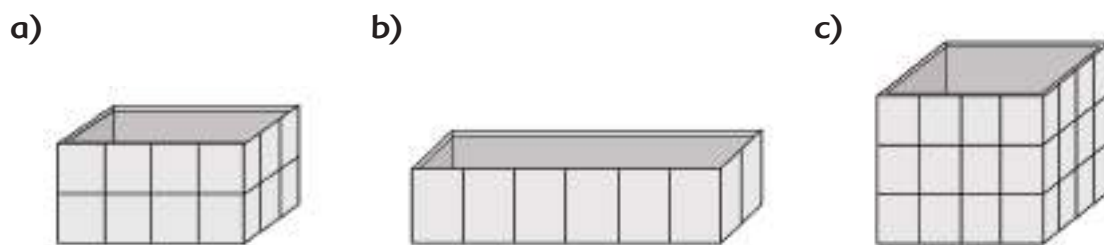

Perhatikan balok berikut.

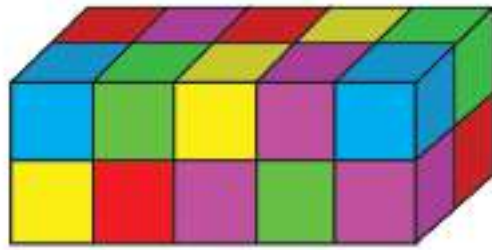

Temukan panjang (p), lebar (l), dan tinggi (t) dari balok tersebut.

Volume dari balok di atas dapat dicari dengan mengalikan panjang, lebar, dan tinggi atau

$$p \times l \times t$$

jadi volume balok di atas adalah $5 \times 2 \times 2 = 20 \text{ cm}^3$.

Perhatikan tumpukan kotak berikut.

Masing-masing kotak mempunyai panjang 1 m. Berapakah volumenya?

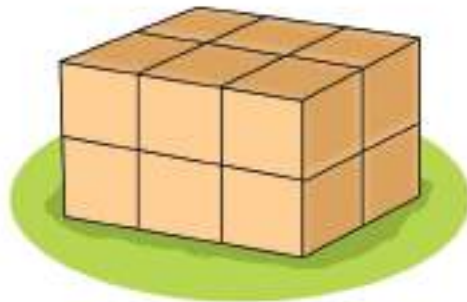

Latihan

Hitunglah volume balok berikut.

1.

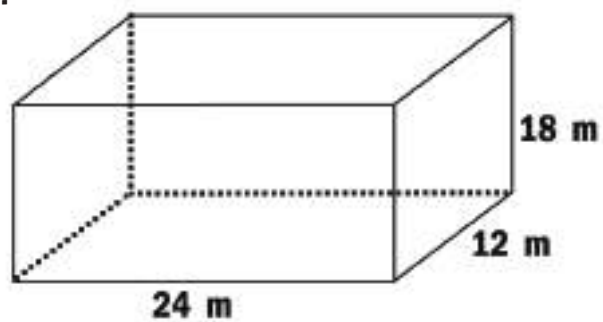

2.

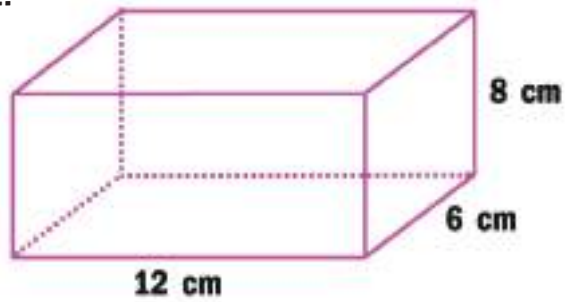

Buatlah 3 gambar balok pada kertas berpetak berikut. Tentukan panjang, lebar, dan tinggi dari balok-balok tersebut. Minta temanmu mencari volumenya.



M Diskusikan hasilnya secara berpasangan.

Apakah kamu masih ingat contoh-contoh formulir yang sering digunakan dalam kehidupan sehari-hari?



Sebelumnya kamu telah belajar tentang formulir.

Apa saja yang kamu ketahui tentang formulir?

Empty rectangular box with a decorative border for writing the answer.

Kapan kamu biasanya menggunakan formulir?

Empty rectangular box with a decorative border for writing the answer.

Apa saja yang harus kamu tuliskan dalam formulir?

Empty rectangular box with a decorative border for writing the answer.

Diskusikan jawabannya secara berkelompok.

Empty rectangular box with a decorative border for writing the answer.

Tuliskan hasil diskusi pada kolom berikut.

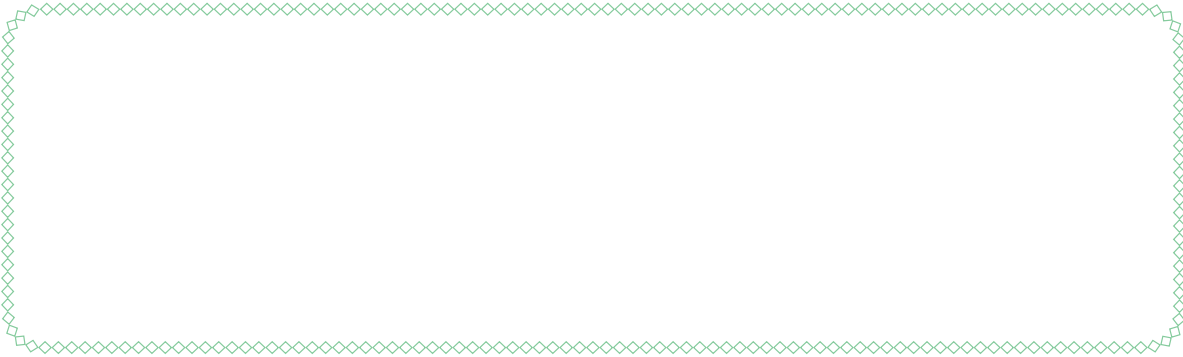

Ayo Renungkan



Baca kembali formulir pendaftaran untuk mengikuti Klub Sahabat Pena ASEAN beserta petunjuknya.

Kamu akan mendaftar menjadi anggota Klub Sahabat Pena ASEAN.

Isilah formulir yang sudah kamu diskusikan sebelumnya.

Diskusikan formulir yang telah kamu isi secara berpasangan dan jelaskan kepada temanmu hal-hal berikut:

- Petunjuk mengisi formulir.
- Data diri yang harus dituliskan.
- Tujuan dari formulir.
- Manfaat formulir.

Presentasikan hasilnya dalam kelompok.

Kerja Sama dengan Orang Tua



Lakukan pengamatan dan wawancara dengan seorang pelaku wirausaha yang ada di sekitar rumahmu. Diskusikan dengan orang tuamu hasil wawancara tersebut.



Tahukah kamu? Banyak kerja sama yang diselenggarakan negara-negara ASEAN untuk mengembangkan prestasi dan potensi ekonomi masyarakatnya. Salah satunya adalah dengan menyelenggarakan SEA Games.

Ayo Membaca



Baca teks berikut ini di dalam hati!

Setelah berkunjung ke arena pameran negara-negara ASEAN, Beni semakin tertarik untuk mencari tahu lebih lanjut tentang kerja sama antarnegara ASEAN. Beni membaca teks berikut dari Warta Ekspor.

Mendulang Prestasi, Mengembangkan Potensi Ekonomi



Indonesia kembali dipercaya untuk menyelenggarakan kegiatan akbar SEA Games ke-26. Ini merupakan keempat kalinya Indonesia menjadi tuan rumah festival olahraga terbesar se ASEAN ini setelah sebelumnya di SEA Games 1979, SEA Games 1987, dan SEA Games 1997.

SEA Games ke-26 ini dilaksanakan pada 11-26 November 2011. Upacara pembukaan diselenggarakan secara spektakuler di sepanjang Sungai Musi, sedangkan penutupan di gedung bersejarah, Benteng Kuto Besak (Fort).

Bumi Sriwijaya (Palembang) ditetapkan sebagai tuan rumah penyelenggaraan SEA Games di samping Jakarta yang menjadi tuan rumah pendukung. Dengan demikian, setelah Chiang Mai dan Nakhon Ratchasima di Thailand, salah satu provinsi terbesar di Pulau Sumatera ini akan tercatat sebagai salah satu dari tiga kota yang pernah menyelenggarakan SEA Games di luar ibu kota negara. Dua tahun sebelumnya, Laos yang baru bergabung dengan ASEAN dipercaya menjadi tuan rumah untuk SEA Games ke-25.

Indonesia bertekad menyusul keberhasilan Laos tersebut. Sebanyak 542 medali emas dipertandingkan melalui 44 Cabang olahraga, 22 cabang dipertandingkan di Palembang dan 24 cabang dipertandingkan di Jakarta. Setidaknya ada tiga sukses yang dapat dicapai Indonesia terkait pelaksanaan SEA GAMES ke-26, yaitu sukses prestasi, sukses penyelenggaraan, dan sukses dalam peningkatan perekonomian, terutama di dua kota tempat terselenggaranya acara tersebut, Palembang dan Jakarta.

Peningkatan Sektor Ekonomi

Dalam hal peningkatan perekonomian, bukan hanya industri besar, penyelenggaraan SEA Games juga berpotensi memajukan perekonomian Sumatera Selatan secara keseluruhan. Menjelang acara, pertumbuhan ekonomi provinsi ini mengalami peningkatan hingga 6,4% disebabkan pembangunan fisik sarana dan prasarana SEA Games yang menggunakan tenaga kerja besar-besaran. Persiapan SEA Games terlihat telah meningkatkan geliat ekonomi masyarakat di Palembang dan sekitarnya, setidaknya sejak awal tahun 2011. Geliat ekonomi ini terlihat dari dibangunnya sejumlah hotel baru, terserapnya sekitar 4.000 tenaga buruh untuk pembangunan, serta meningkatnya kegiatan di sentra kerajinan rakyat untuk pembuatan cendera mata. Sekitar 5.000 atlet dari negara di Asia Tenggara, termasuk dari Indonesia akan berpartisipasi dalam ajang ini.

Sukses prestasi, sukses penyelenggaraan, dan sukses dalam peningkatan perekonomian tentunya tidak terlepas dari kerja keras dari seluruh pihak.

Sumber: Warta ekspor, DJPEN/MJL/002/08/2011 Edisi Agustus, Kementerian Perdagangan Republik Indonesia (dengan perubahan)

Jawab pertanyaan berikut berdasarkan teks.

1. Kapan Indonesia menjadi tuan rumah penyelenggaraan SEA Games?



2. Di mana SEA Games ke-26 diselenggarakan?



3. Apa yang kamu ketahui tentang SEA Games?



4. Sebutkan 3 kesuksesan yang akan diraih dalam penyelenggaraan SEA Games.



5. Apa pengaruh penyelenggaraan SEA Games terhadap pertumbuhan ekonomi Sumatra Selatan? Jelaskan.



Selain SEA Games, masih banyak lagi kerja sama yang diselenggarakan antarnegara ASEAN.

Pada pertemuan sebelumnya, kamu telah membuat peta pikiran tentang peran dan posisi Indonesia dalam kerja sama ekonomi di lingkup ASEAN dan mendiskusikan secara berkelompok.

Presentasikan peta pikiran tersebut secara bergiliran di depan kelas.



Apakah kamu pernah mengamati logo ASEAN?
Apa arti dari logo tersebut?
Ayo, kita cari tahu.

Ayo Mengamati



Amati logo pada bendera ASEAN berikut.



Apa informasi yang kamu dapatkan dari bendera dan logo ASEAN tersebut?

A large, empty rectangular box with a decorative border of small green diamonds, intended for the student to write their observations and information.

Diskusikan jawabannya secara berkelompok.

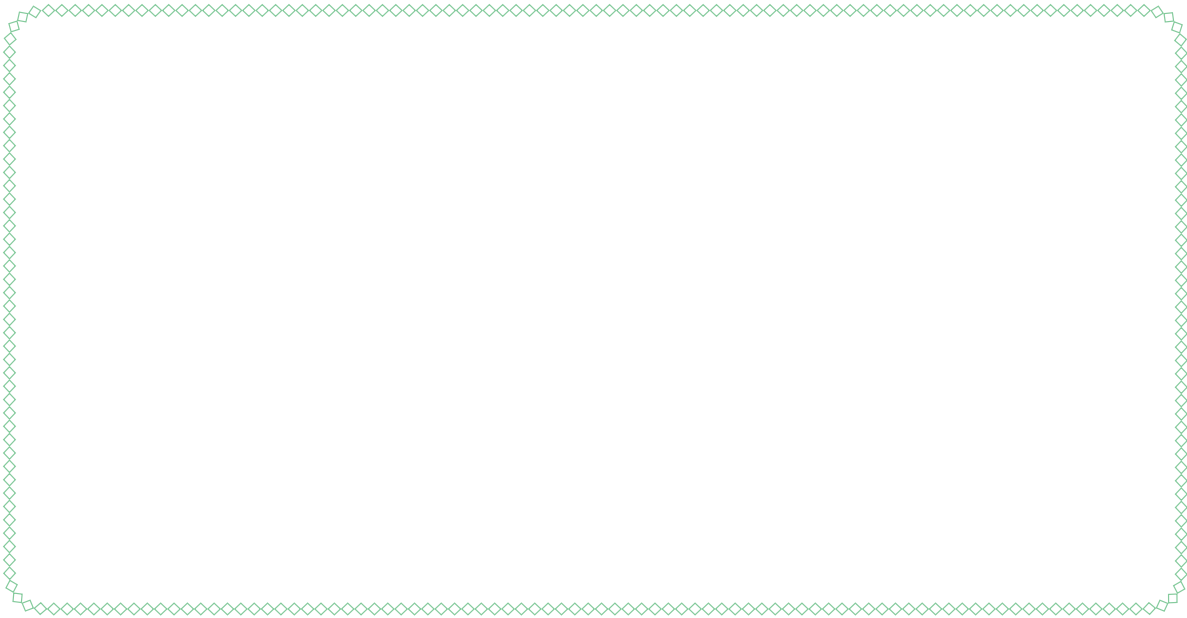

Amati gambar dan baca teks berikut.

Arti Bendera dan Logo ASEAN



Bendera ASEAN melambangkan ASEAN yang stabil, penuh perdamaian, bersatu, dan dinamis. Adapun lambang ASEAN berada di tengah bendera ASEAN, sedangkan warna bendera dan lambang ialah biru, merah, putih, dan kuning; masing-masing mewakili warna dasar setiap bendera negara anggota ASEAN.

Warna biru melambangkan perdamaian dan stabilitas, merah melambangkan semangat dan kedinamisan, putih menunjukkan kesucian, dan kuning merupakan simbol kemakmuran.

Ikatan rumpun padi melambangkan harapan para tokoh pendiri ASEAN agar asosiasi itu secara bersama-sama terikat dalam persahabatan dan kesetiakawanan sosial. Lingkaran melambangkan kesatuan ASEAN.

Amati logo berikut.



Logo Kementerian Pendidikan dan Kebudayaan



Logo Hari Anak



Logo Ketahanan Lingkungan

Tahukah kamu bahwa selain digunakan oleh lembaga atau organisasi, logo juga banyak digunakan oleh wirausaha yang ada di sekitar kita.

Apakah kamu pernah menemukan logo di sekitarmu? Berikan contoh.

Empty box for writing an example of a logo found in the surroundings.

Apa logo yang paling menarik yang pernah kamu temukan? Jelaskan.

Empty box for explaining the most interesting logo found.

Apa logo itu?

Logo merupakan bagian dari reklame. Logo adalah tanda, lambang, ataupun simbol yang mengandung makna dan digunakan sebagai identitas sebuah organisasi, perusahaan, atau individu agar mudah diingat oleh orang lain.

Setelah mengamati contoh logo di atas, sekarang rancanglah logo sesuai keinginanmu.

Kamu dapat memulai dengan merancang logo individu terlebih dahulu.

Langkah-langkah yang perlu kamu lakukan adalah sebagai berikut.

- Pilih tema yang kamu inginkan, misalnya tentang persahabatan, kebersihan sekolah, kelompok pencinta lingkungan, kelompok pencinta seni, dan lain-lain.
- Buat simbol atau gambar yang mewakili tema.
- Tulis kata atau kalimat yang mewakili tema.
- Tulis arti dari simbol, gambar, dan warna dari logo.

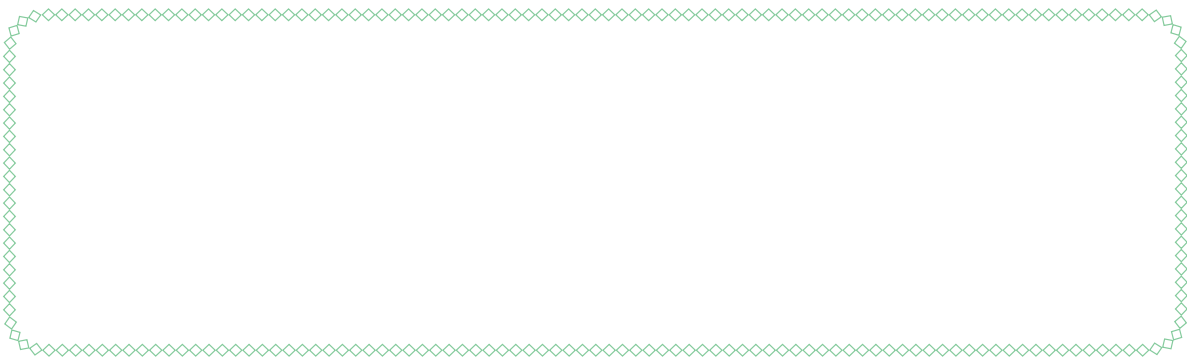

Diskusikan logo yang telah kamu buat secara berpasangan.



Apakah kamu masih ingat cara menghitung volume kemasan berbentuk balok?

Ayo, kita berlatih lebih lanjut!

Ayo Berdiskusi



Apakah kamu masih ingat cara menghitung volume kemasan berbentuk balok?

M

Buatlah gambar dan tulis penjelasan cara menghitung volume balok pada kolom berikut.

Diskusikan gambar dan penjelasanmu secara berpasangan.



Selesaikan soal-soal berikut.

1. Hitunglah volume dari bangun berikut.

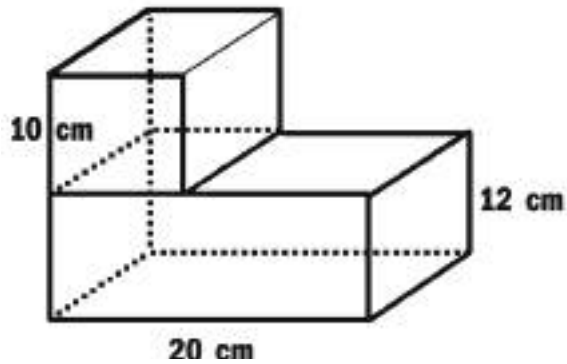

2. Hitung volume dari bangun berikut.

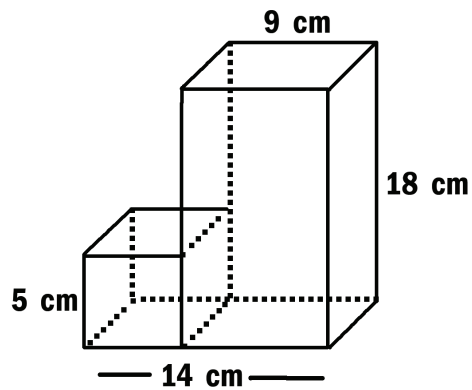

3. Hitung volume dari bangun berikut.

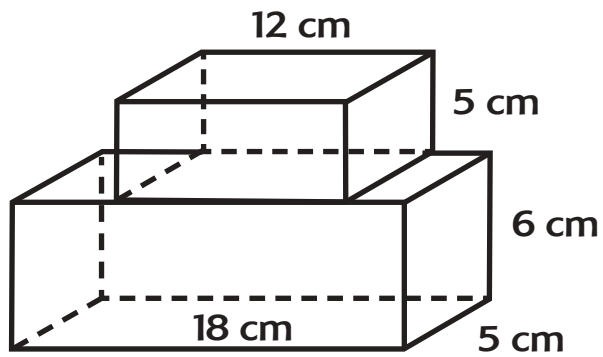

A large empty rectangular box with a decorative border of small diamonds, intended for the student to write their answer to question 3.

4. Selesaikan soal cerita berikut.

- a. Sebuah akuarium berbentuk balok dengan panjang 65 cm, lebar 45 cm, dan tinggi 35 cm. Jika akuarium terisi penuh dengan air, berapakah volume air tersebut?

A large empty rectangular box with a decorative border of small diamonds, intended for the student to write their answer to question 4a.

- b. Siti membeli kardus berbentuk balok untuk tempat kado. Kardus tersebut memiliki panjang 30 cm, lebar 10 cm, dan tinggi 7 cm.

Berapakah volume kardus tersebut?

- c. SD Nusantara akan membuat bak pasir untuk olahraga lompat jauh. Bak pasir tersebut mempunyai panjang 8 m, lebar 2,5 m, dan dalam 0,5 m. Bak tersebut akan diisi penuh dengan pasir. Berapa meter kubik pasir yang dibutuhkan untuk mengisi bak tersebut?

Buatlah soal cerita sendiri tentang volume balok.

Tukarkan soal cerita yang kamu buat dengan temanmu dan minta teman tersebut menjawab soal yang kamu buat.



Berusahalah sebaik mungkin mengerjakan setiap tugas yang diberikan agar kamu sukses.

Keberhasilan dapat diraih berkat usaha, ketekunan, dan kerja keras.

Ayo Renungkan



- Apa yang kamu pelajari hari ini?
- Apa yang sudah kamu pahami dengan baik?
- Apa yang belum kamu pahami?
- Apa lagi yang ingin kamu ketahui?
- Apa manfaat yang kamu peroleh dari kegiatan hari ini?

Kerja Sama dengan Orang Tua



Temukan logo yang terdapat pada produk, lembaga, atau usaha yang ada di sekitarmu. Diskusikan dengan orang tuamu tentang logo tersebut. Tuliskan hasil diskusimu dan laporkan kepada guru di pertemuan berikutnya.

Ayo, kita melanjutkan berlatih gerakan langkah dalam senam irama. Tubuh yang bugar akan membantu konsentrasi ketika belajar. Jangan menyerah, bila kamu belum menguasai gerakannya. Teruslah berlatih.



Ayo Berlatih



Apakah kamu masih ingat cara melakukan gerakan langkah dalam senam irama?

Diskusikan dan peragakan secara berpasangan cara melakukan langkah biasa, langkah rapat, dan langkah keseimbangan.

Tuliskan hasil diskusimu.

Empty box for writing the results of the discussion.

Setelah berdiskusi, perhatikan arahan dan peragaan dari guru.

Praktikkan gerakan langkah dalam senam irama bersama-sama.



- M** Kamu telah melakukan wawancara kepada pemilik usaha kecil yang ada di sekitarmu.

Kamu akan mempresentasikan dalam kelompok hasil wawancara yang telah kamu lakukan tentang bagaimana pemilik usaha tersebut menjalankan usahanya serta sikap apa saja yang mereka terapkan dalam menjalankan usaha.

Selain itu, kamu juga akan menyampaikan sikapmu dalam menghargai keberagaman kegiatan ekonomi yang ada di sekitarmu.

Ketika temanmu sedang melakukan presentasi, kamu dapat membuat catatan tentang informasi penting yang kamu peroleh dari presentasi tersebut.

- M** Kamu dapat mengajukan pertanyaan kepada teman yang sedang melakukan presentasi.



Kamu telah memahami dan mempraktikkan cara mengisi berbagai formulir di pertemuan sebelumnya.

Sekarang kamu akan mempraktikkan membuat sebuah formulir untuk kegiatan di sekolahmu beserta petunjuk mengisinya.

Ayo Menulis



Kamu akan mempraktikkan menulis formulir beserta petunjuk pengisian.

Sebelum melakukan tugas tersebut, diskusikan kembali dalam kelompok tentang apa saja yang perlu diperhatikan ketika menulis formulir.

Tuliskan hasil diskusimu.

Sekarang buatlah contoh formulir dan petunjuk pengisian untuk kegiatan berikut (kamu bisa memilih salah satu):

1. Pendaftaran lomba sepak bola antarkelas.
2. Pendaftaran menjadi anggota Klub Pecinta Alam.
3. Pendaftaran untuk kegiatan ekstrakurikuler.

Presentasikan formulir beserta petunjuk yang telah kamu buat dalam kelompok.

Ayo Renungkan



- Apa yang kamu pelajari dari kegiatan hari ini?
- Apa yang sudah kamu pahami dengan baik?
- Apa yang belum kamu pahami dengan baik?
- Apa rencanamu untuk membuatmu lebih paham?
- Apa manfaat pelajaran hari ini untuk kehidupanmu sehari-hari?

Kerja Sama dengan Orang Tua



Ceritakan kepada orang tuamu mengenai presentasi tentang usaha kecil yang kamu lakukan di sekolah hari ini. Minta orang tuamu memberikan komentar.

Subtema 2: Usaha di Sekitarku



Ayo Mengamati



Amati gambar dan tuliskan hal yang ingin kamu ketahui lebih lanjut tentang kegiatan wirausaha pada gambar di atas dalam bentuk pertanyaan.

Diskusikan pertanyaan yang telah kamu tulis dengan salah seorang teman.

Tulis kesimpulan dari hasil diskusimu.

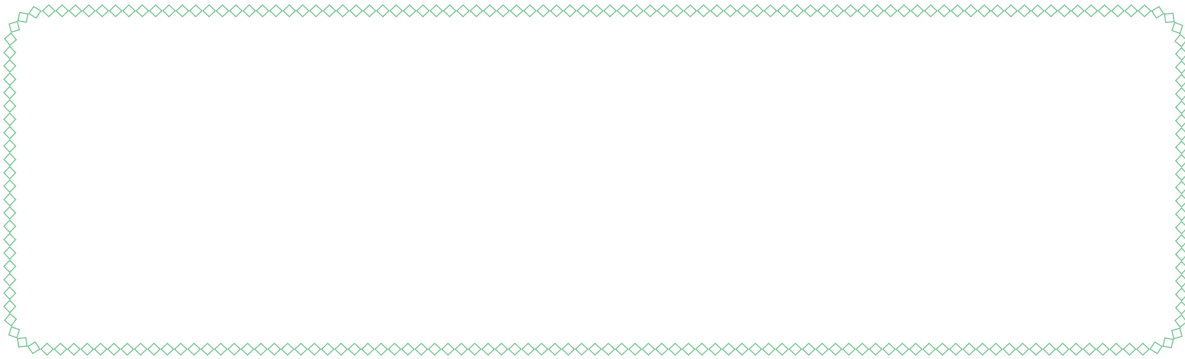

Sebutkan usaha-usaha lain yang kamu temukan di lingkungan rumahmu.



Apa manfaat yang kamu peroleh dari usaha-usaha tersebut?

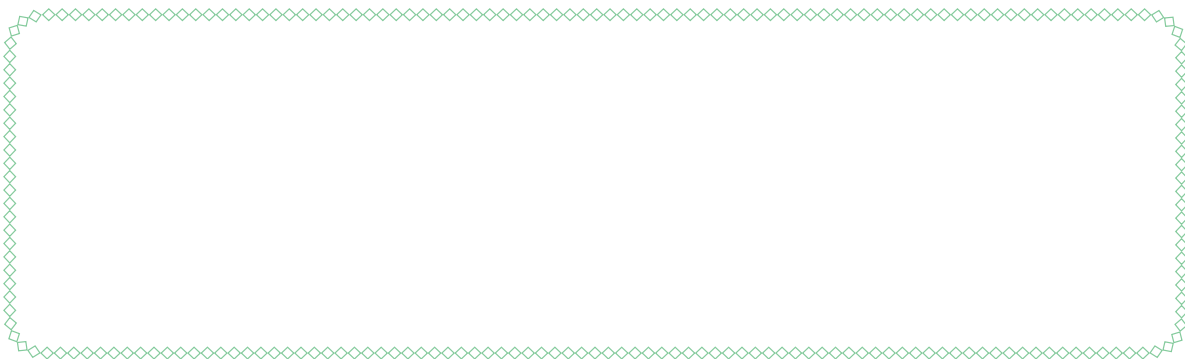

Perhatikan kembali gambar usaha fotokopi, pangkas rambut, dan bengkel sebelumnya.

Sumber daya dan peralatan apa saja yang digunakan dalam usaha-usaha di atas? Jelaskan.

Apakah seluruh sumber daya dan peralatan yang digunakan hanya berasal dari dalam negeri? Jelaskan.

Apakah ada peralatan yang didatangkan dari negara lain? Jelaskan.



Dalam menjalankan roda perekonomian, suatu negara tidak dapat berdiri sendiri. Namun, diperlukan kerja sama dengan negara lain. Salah satu contohnya adalah kerja sama di antara negara-negara ASEAN.

Mari kita ambil contoh sederhana dari usaha yang terdapat pada gambar tadi, yaitu usaha pangkas rambut. Untuk menjalankan usaha tersebut, sumber daya yang digunakan bisa berasal dari dalam negeri, misalnya sumber daya manusia, kursi, dan meja. Namun, ada juga sumber daya yang berasal dari luar negeri, misalnya mesin cukur dan peralatan lainnya.

Begitu pula dengan usaha fotokopi dan bengkel. Sebagian sumber daya ada yang berasal dari dalam negeri, dan ada pula yang didatangkan dari luar negeri, seperti mesin fotokopi dan suku cadang untuk kendaraan bermotor.

Kegiatan mendatangkan atau memasukkan barang dagangan atau komoditas dari luar negeri disebut *mengimpor*.

Kegiatan mengirim barang dagangan atau komoditas ke luar negeri disebut *mengekspor*.



Baca teks berikut dalam hati.

Kerajinan batik dan gerabah Kasongan adalah dua contoh wirausaha yang telah mengekspor produk ke luar negeri, khususnya ke negara-negara ASEAN.

Ekspor Batik Terus Meningkat



Kementerian Perindustrian menargetkan ekspor produk batik hingga 2019 mencapai US\$1,5 miliar (sekitar Rp22,07 triliun).

Berdasarkan data Kementerian Perdagangan, ekspor produk batik cenderung meningkat setiap tahun. Pada Periode Januari-April 2015, nilai ekspor mencapai US\$81,8 juta (sekitar Rp1,2 triliun).

Ekspor pada 2014 mencapai US\$340 juta (sekitar Rp5 triliun). Jumlah itu meningkat 17% jika dibandingkan dengan ekspor 2013.

Batik Indonesia sudah diekspor ke berbagai negara ASEAN, seperti Malaysia dan Singapura. Selain itu juga ke negara Amerika, Eropa, dan Australia.

Sumber: Media Indonesia (dengan penyuntingan)

Kasongan Bantul Ekspor Gerabah Miliaran Rupiah per bulan

Kalangan perajin di sentra kerajinan gerabah dan keramik Desa Kasongan, Kabupaten Bantul, Daerah Istimewa Yogyakarta, mampu mengekspor berbagai macam kerajinan. Ekspor tersebut mencapai 80 kontainer per bulan atau setara dengan sekitar 6 miliar rupiah.

Berbagai kerajinan gerabah yang diekspor itu meliputi guci yang dibalut dengan kerang dan kaca, patung, hiasan luar ruangan dengan berbagai model, dan motif kembangannya.



Sentra kerajinan Kasongan memiliki ratusan perajin yang tersebar di lima pedusunan, dengan sekitar 200 perajin kualitas ekspor, termasuk lima perajin skala besar.

Pada periode 2008 sampai 2010 ekspor kerajinan memang cenderung turun, terutama ke Amerika dan Eropa, namun mulai 2011 dan setelahnya ekspor mulai meningkat bahkan mulai merambah ke Australia dan sebagian Asia.

Sumber: www.antaranews.com (dengan penyuntingan)

- Apakah kamu mengetahui komoditas lain yang diekspor dari Indonesia ke berbagai negara di lingkup ASEAN?
- Apakah kamu juga mengetahui komoditas yang diimpor dari berbagai negara di lingkup ASEAN ke Indonesia?

Carilah informasi untuk menjawab pertanyaan di atas. Laporkan informasi yang kamu temukan secara tertulis.

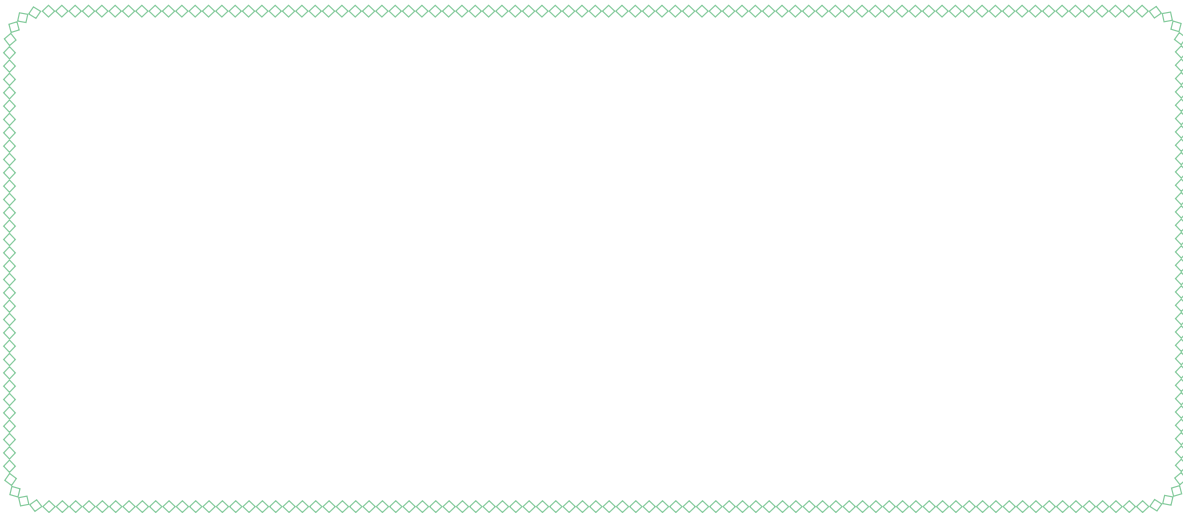

Presentasikan hasilnya pada pertemuan selanjutnya.

Ayo Membaca



Perhatikan gambar berikut. Apakah ada usaha yang menjual benda-benda berikut di sekitar tempat tinggalmu?

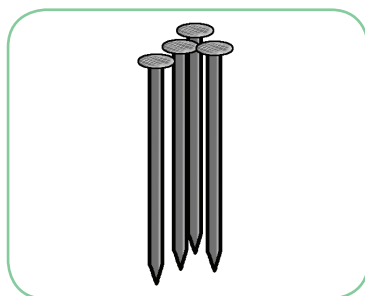
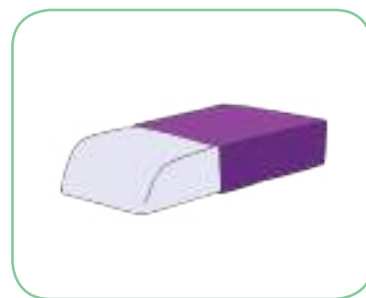
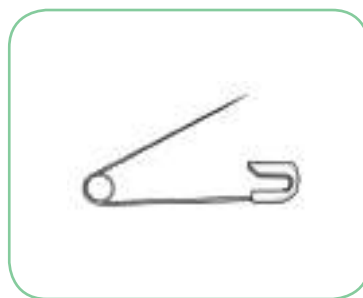



Amati gambar di atas.

Apakah kamu bisa memprediksi yang akan terjadi jika benda-benda tersebut didekatkan ke magnet.

Tuliskan prediksimu pada tabel berikut.

No	Benda	Prediksi	
		Ditarik	Tidak ditarik
1			
2			
3			
4			
5			
6			
7			
8			
9			
10			
11			
12			

Buktikan prediksimu dengan melakukan percobaan.

Perhatikan langkah-langkah dalam melakukan percobaan untuk mengetahui benda-benda magnetis dan nonmagnetis di sekitarmu.

Tujuan percobaan: Mengidentifikasi benda magnetis dan nonmagnetis	
Alat dan Bahan	
<ul style="list-style-type: none">- Magnet- Pensil- Peniti- Karet gelang- Paku- Penjepit kertas	<ul style="list-style-type: none">- Sisir- Gunting- Batu- kayu- Daun- Kertas- Kaca
Langkah-langkah percobaan	
Langkah-langkah percobaan	
<ol style="list-style-type: none">1. Ambil magnet2. Dekatkan magnet ke benda-benda yang tersedia secara bergantian3. Amati apa yang terjadi4. Catat hasil pengamatan pada tabel	

Tuliskan laporan percobaan pada tabel berikut.

Percobaan Benda Magnetis dan Nonmagnetis
Tujuan percobaan:

Percobaan
Benda Magnetis dan Nonmagnetis

Alat dan Bahan

Langkah-langkah percobaan

Hasil percobaan

Percobaan Benda Magnetis dan Nonmagnetis
Kesimpulan

Presentasikan hasil percobaan dalam kelompok.

Tugas di rumah

Lakukan percobaan dengan benda-benda yang ada di sekitar rumahmu.
Tuliskan laporan berdasarkan percobaan.
Presentasikan hasilnya pada pertemuan berikutnya.



Tahukah kamu bahwa wirausaha yang sudah berkembang pesat biasanya membutuhkan karyawan yang lebih banyak?

Wirausaha tersebut dapat menulis iklan atau selebaran tentang lowongan pekerjaan untuk mendapatkan karyawan sesuai kebutuhan.

Ayo Berdiskusi



Di sekolah Edo, akan dilaksanakan simulasi tentang wirausaha, yaitu siswa akan mempraktikkan jual beli di lingkungan sekolah.

Untuk kegiatan tersebut, dibutuhkan beberapa panitia. Bagi siswa yang berminat, dapat mengajukan surat permohonan kepada guru kelas dengan melampirkan daftar riwayat hidup.

Edo dan Siti berminat untuk menjadi panitia, namun mereka masih bingung bagaimana cara menulis daftar riwayat hidup.

Apakah kamu mengetahui cara membuat daftar riwayat hidup?

Tulis pertanyaan sebanyak-banyaknya tentang daftar riwayat hidup.

Tukarkan pertanyaan yang kamu buat dengan teman dan minta teman tersebut menjawab pertanyaan yang kamu buat.

Ayo Membaca



Baca teks berikut dalam hati.

Tahukah kamu bahwa Daftar Riwayat Hidup adalah data yang berisi informasi tentang diri seseorang? Kamu dapat membuat daftar riwayat hidup untuk keperluan menerangkan data diri kepada orang lain.

Kamu membuat daftar riwayat hidup untuk keperluan mendaftarkan diri, misalnya mendaftarkan diri ikut lomba kesenian, menjadi anggota sebuah tim, pengurus suatu kegiatan, atau untuk melamar pekerjaan.

Setiap orang memiliki riwayat hidup masing-masing.

Riwayat hidupmu pasti berbeda dengan riwayat adikmu, kakakmu, bahkan orang tuamu.

Kamu dapat menulis daftar riwayat hidup dalam bentuk singkat maupun dalam bentuk narasi atau cerita.

Untuk membuat daftar riwayat hidup, diperlukan data diri, pengalaman, keterampilan, prestasi yang pernah diraih, serta informasi penting lainnya yang perlu diketahui orang lain.

Tulislah sebanyak mungkin informasi penting tentang dirimu dalam bentuk peta pikiran sebagai bahan untuk membuat daftar riwayat hidupmu pada pertemuan berikutnya.

Ayo Renungkan



- Apa yang telah kamu pelajari hari ini?
- Bagian mana yang sudah kamu pahami dengan baik?
- Bagian mana yang belum kamu pahami?
- Apa saja manfaat pembelajaran ini bagi kehidupanmu?
- Apa yang ingin kamu ketahui lebih lanjut?
- Sikap apa yang dapat kamu terapkan dalam kehidupan sehari-hari?

Kerja Sama dengan Orang Tua



Lakukan percobaan untuk mengetahui benda magnetis dan nonmagnetis yang ada di sekitar rumah. Tulis laporan berdasarkan percobaan.

Diskusikan laporan yang kamu buat dengan orang tuamu.

Kamu akan mempresentasikan percobaan ini di depan kelas sesuai jadwal yang ditentukan guru.

Usaha Kecil dan Menengah (UKM) Gerabah dan Batik Nusantara perlu terus dipromosikan agar dikenal lebih luas, baik oleh konsumen dalam negeri maupun mancanegara. Salah satunya melalui poster.

Ayo, kita mengenal poster sebagai bagian dari reklame.



Ayo Mengamati



Amati poster berikut.



Ayo Berdiskusi



Diskusikan pertanyaan berikut dalam kelompok

1. Bagaimana pendapatmu tentang poster tersebut? Jelaskan!

2. Apa saja keterampilan yang diperlukan untuk membuat poster?

3. Bisakah kamu menduga langkah-langkah cara membuat poster tersebut? Jelaskan.



Kamu telah mengamati contoh poster pameran batik dan gerabah Nusantara. Sekarang, kamu akan membuat poster tentang pameran seni tradisional yang disesuaikan dengan budaya daerahmu.

Sebelumnya, perhatikan langkah-langkah berikut.

Proses Mendesain Poster dengan Tangan

Langkah 1

Siapkan kertas polos, pensil, dan pensil warna.

Merancang poster dengan tangan bisa sangat menyenangkan. Kamu akan mengetahui beberapa hal yang akan membantu postermu tampak indah dan menarik.

Langkah 2

Pilih kertas polos sesuai keinginan

Ketika kamu merancang poster dengan tangan, kamu dapat menentukan ukuran kertas sesuai keinginanmu.

Langkah 3



Buatlah 3 garis tipis

Gambar garis mendatar (sekitar 6 cm dari atas halaman kertas). Kamu akan menulis judul postermu pada bagian ini.

Gambar garis mendatar (sekitar 6 cm dari bawah halaman kertas). Kamu akan menulis informasi tentang hal-hal yang kamu ingin supaya orang lain mengetahuinya, misalnya mencantumkan tempat, tanggal, nomor telepon, seperti "Kunjungilah pameran kami!"

Langkah 4



Buatlah judul

Buatlah judul pada bagian atas kertas. Tulislah huruf-huruf dengan pensil secara tipis. Kamu dapat menyesuaikan besar huruf dengan ukuran kertas.

Langkah 5

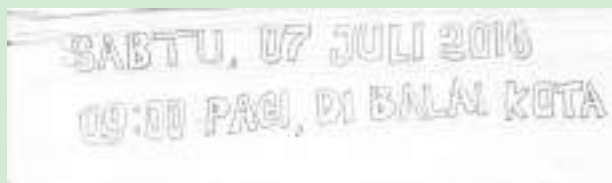

Buatlah catatan kaki

Gambar dan buat tulisan secara tipis pada bagian bawah kertas.

Langkah 6



Isi bagian tengah

Isi bagian tengah dengan gambar yang berkaitan dengan gagasan utama postermu. Untuk poster pameran seni, kamu akan membuat gambar yang berkaitan dengan pameran, misalnya gerabah. Kamu dapat membuat satu atau beberapa gambar. Buatlah sketsa dengan tipis.

Langkah 7



Warnailah Postermu

Sekarang, setelah poster yang kamu rancang selesai dan kamu yakin dengan tampilannya, dengan hati-hati, gambarlah huruf-huruf dengan menggunakan spidol, pensil warna, atau krayon.

Langkah 8

Lakukan Eksperimen

Ini hanya panduan umum. Silakan bereksperimen sesuai kreativitasmu.

Sumber: <http://id.wikihow.com/Mendesain-Poster> (dengan perubahan)

Sekarang, saatnya kamu merancang poster dengan menggunakan tangan.

Tuliskan rencanamu terlebih dahulu pada kolom berikut berdasarkan langkah-langkah di atas.

Diskusikan rencana yang telah kamu buat dalam kelompok. Mintalah saran dari teman-temanmu agar poster tersebut lebih menarik.

Kamu akan melanjutkan pembuatan poster di pertemuan berikutnya.



Kamu baru saja mengetahui langkah-langkah membuat poster tentang pameran seni nusantara untuk mempromosikan suatu produk.

Sekarang, kamu akan mempelajari bagaimana merancang kemasan produk yang menarik.

Ayo Mengamati



- M Ketika merancang sebuah kemasan, kamu perlu memiliki keterampilan untuk memetakan ukuran produk agar dapat dibuat kemasan yang sesuai.

Usaha-usaha yang ada di sekitar kita, kadang-kadang merancang kemasan yang unik untuk produknya. Salah satunya adalah kemasan berbentuk prisma segitiga seperti yang terlihat pada gambar berikut.

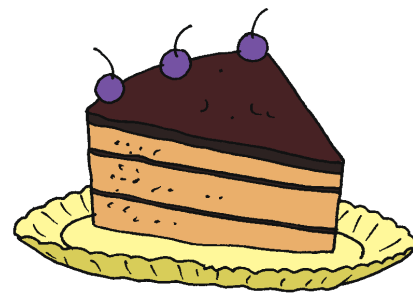
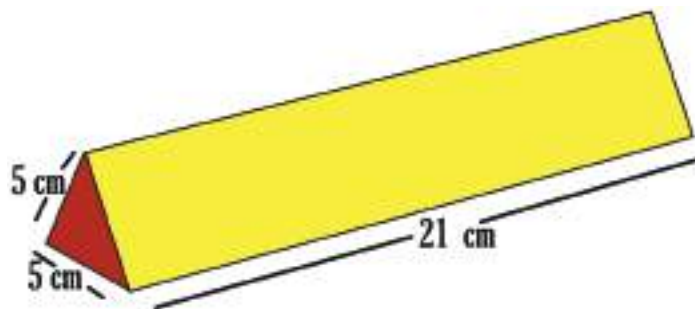

Apakah kamu juga menemukan kemasan produk lain yang berbentuk prisma segitiga di sekitarmu? Berikan contoh.

Apa yang kamu ketahui tentang sifat-sifat prisma segitiga? Jelaskan.

Ayo Berdiskusi



Amati gambar prisma segitiga berikut.

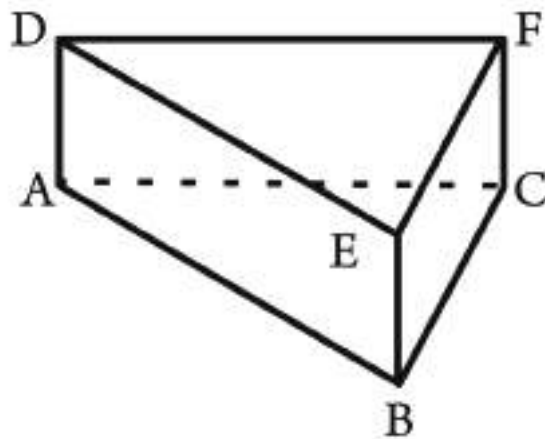

Amati jaring-jaring prisma segitiga berikut.

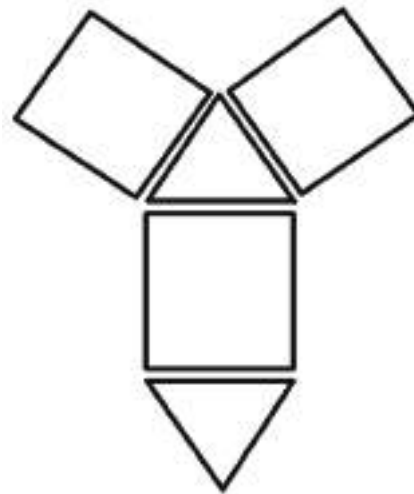
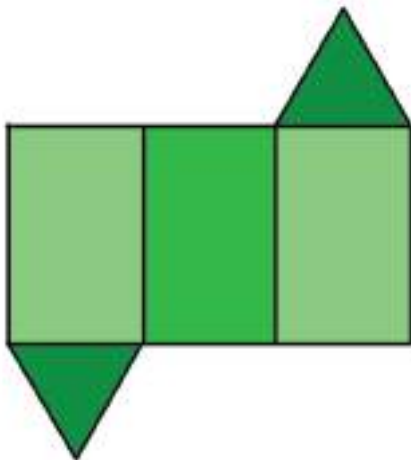
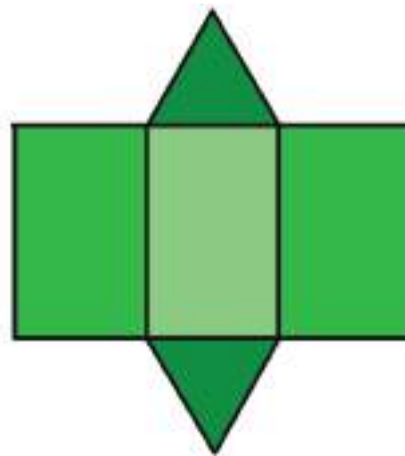
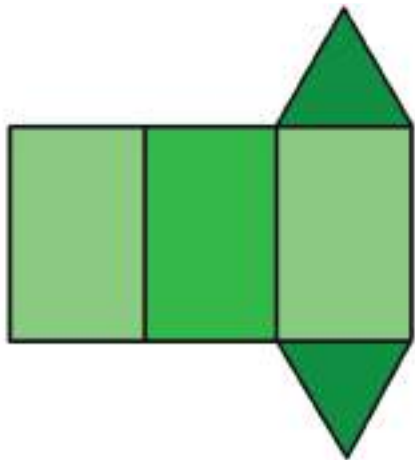

Diskusikan secara berpasangan gambar prisma beserta jaring-jaring di atas. Diskusikan hasil pengamatanmu secara berpasangan.

Tuliskan hasil diskusi pada kolom berikut.

Perhatikan penjelasan tentang sifat-sifat prisma berikut.

Amati gambar dan baca penjelasan berikut.

Prisma segitiga memiliki sifat-sifat sebagai berikut:

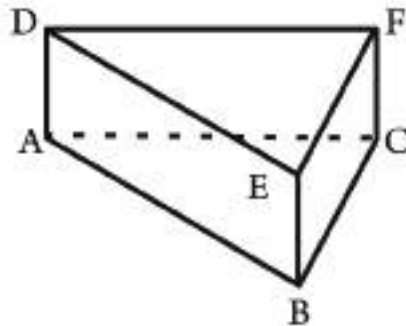

1. Memiliki bentuk alas dan atap yang kongruen

Segitiga ABC dan DEF memiliki ukuran dan bentuk yang sama.

2. Setiap sisi bagian samping prisma berbentuk persegi panjang.

Prisma segitiga dibatasi oleh tiga persegi panjang di setiap sisi sampingnya, yaitu ABED, BCFE, dan ACFD.

3. Memiliki rusuk tegak

Prisma segitiga memiliki tiga buah rusuk tegak, yaitu AD, BE, dan CF. Rusuk tersebut dikatakan tegak karena letaknya tegak lurus terhadap bidang alas dan atas.

4. Setiap diagonal bidang pada sisi yang sama memiliki ukuran yang sama.

Segitiga ABC dan DEF pada gambar diagonal bidang pada sisi ABED memiliki ukuran yang sama panjang. Perhatikan bahwa $AE = BD$, $BF = CE$, dan $AF = CD$.

Berdasarkan penjelasan di atas, buatlah diagram frayer tentang sifat-sifat prisma segitiga dengan syarat sebagai berikut:

1) menggambar 3 contoh bangun prisma segitiga.

- 2) menggambar 3 contoh bangun yang bukan merupakan prisma segitiga.
- 3) menuliskan 4 ciri-ciri prisma segitiga.
- 4) menuliskan pengertian prisma segitiga menggunakan kata-kata sendiri.

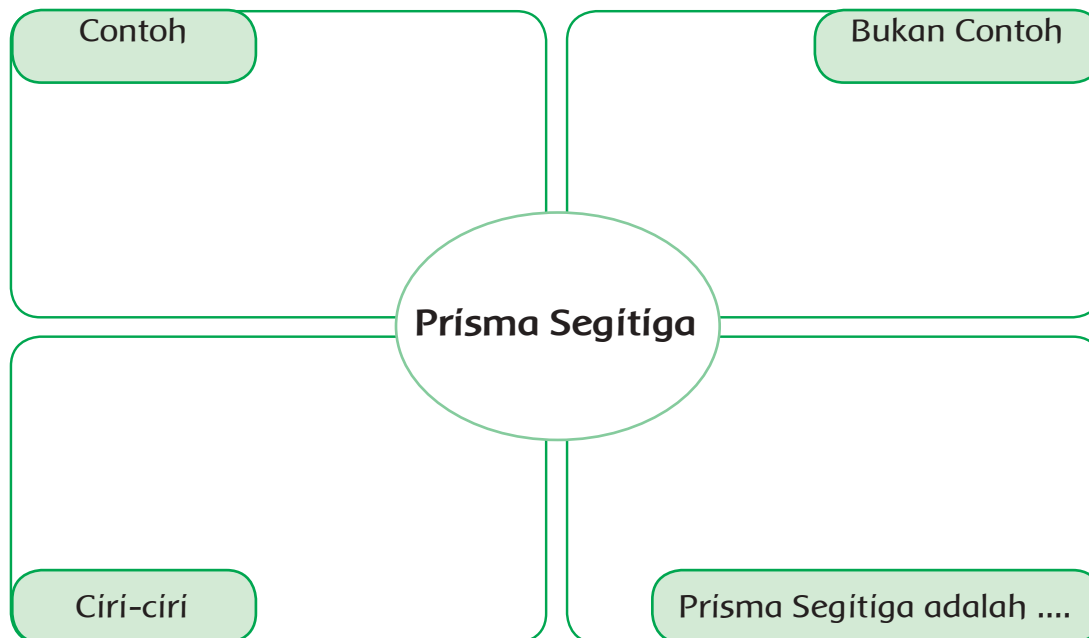

M Presentasi diagram frayer tersebut dalam kelompok.

Ayo Renungkan



- Sebutkan 3 hal yang kamu pelajari hari ini.
- Apa yang sudah kamu pahami dengan baik?
- Apa yang belum kamu pahami?
- Apa yang akan kamu lakukan agar lebih paham?
- Manfaat apa yang kamu peroleh dari pembelajaran hari ini?

Kerja Sama dengan Orang Tua



Ceritakan kepada orang tuamu bagaimana proses menghitung volume kemasan makanan yang berbentuk prisma segitiga. Mintalah orang tuamu menulis komentar tentang penjelasanmu.



Ayo Mengamati



- M** Apakah kamu masih ingat cara melakukan langkah awal dalam senam irama? Apa saja gerakan yang telah kamu kuasai dengan baik?

Apa saja gerakan yang masih sulit kamu lakukan?

Diskusikan pertanyaan tersebut secara berpasangan.

Kamu akan mempraktikkan kembali olahraga senam irama.

Pastikan bahwa berbagai perlengkapan yang diperlukan untuk berolahraga senam telah disiapkan.

Amati perlengkapan tersebut; seragam olahraga, sepatu, peralatan olahraga, dan lain-lain.

Pernahkah terpikir olehmu, di mana perlengkapan tersebut dapat diperoleh? Apakah ada wirausaha di sekitarmu yang menyediakan perlengkapan tersebut?

Diskusikan jawaban yang kamu tulis dalam kelompok.

Ayo Berlatih



Setelah berlatih melakukan gerakan awal, sekarang kamu akan melanjutkan gerakan selanjutnya dalam senam. Perhatikan gerakan yang dicontohkan oleh gurumu.

Amati gambar berikut beserta penjelasannya.

1. Langkah Tiga



Sikap awal



Hitungan 1



Hitungan 2



Hitungan 3



Hitungan 4

2. Langkah Ganti



Sikap awal



Hitungan 1



Hitungan 2



Hitungan 3



Hitungan 4

3. Langkah Pantul



Sikap awal



Hitungan 1



Hitungan 2

4. Langkah Silang Lingskar



Sikap awal



Hitungan 1



Hitungan 2



Hitungan 3



Hitungan 4

- M** Ulangi gerakanmu beberapa kali. Ikuti irama musik yang mengiringi. Lakukan kegiatan senam irama ini dengan bersemangat.



Manfaat magnet untuk kesehatan sudah dikenal sangat lama. Masyarakat Tiongkok dan India kuno telah membuktikan bahwa penggunaan batu yang menghasilkan magnet dapat mengatasi berbagai penyakit. Mereka sudah mengenal hal tersebut lebih dari 2000 tahun yang lalu.

Ayo, kita pelajari lebih lanjut tentang magnet.

Apakah kamu masih ingat tentang jenis-jenis dan sifat magnet?

Apakah kamu dapat menyebutkan benda magnetis dan nonmagnetis yang ada di dalam kelasmu?

Diskusikan secara berpasangan dan tuliskan jawabannya pada kolom berikut.

Jenis-jenis dan sifat magnet yang saya ketahui adalah

A large empty rectangular box with a decorative border, intended for students to write their answers to the questions above.

Contoh-contoh benda magnetis dan nonmagnetis di dalam kelasku adalah

Pada pertemuan sebelumnya, kamu telah melakukan percobaan dan menulis laporan tentang benda magnetis dan nonmagnetis yang ada di sekitar rumahmu.

Presentasikan laporan tersebut dalam kelompok.

Ketika temanmu melakukan presentasi, kamu dapat mencatat informasi penting.

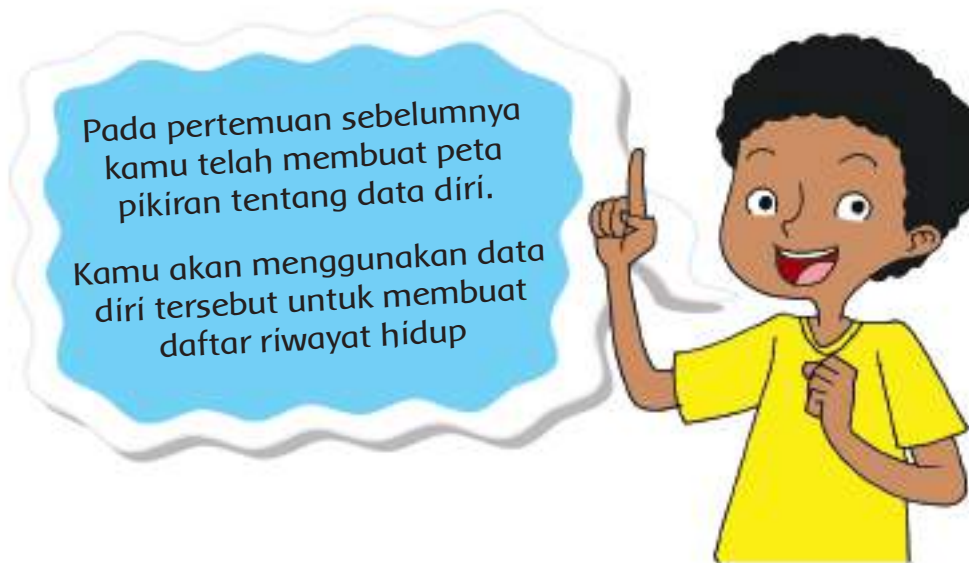

Ayo Menulis



Apakah kamu masih ingat pelajaran sebelumnya tentang daftar riwayat hidup?
Apa yang dimaksud dengan daftar riwayat hidup?

Apa tujuan kita membuat daftar riwayat hidup?

Apa saja yang perlu dicantumkan dalam daftar riwayat hidup?

Perhatikan kembali peta pikiran tentang data diri yang telah kamu tulis pada pertemuan sebelumnya. Pilih dan pilahlah informasi yang perlu kamu cantumkan dalam daftar riwayat hidup tersebut.

Perhatikan petunjuk pengisian daftar riwayat hidup berikut.

PETUNJUK PENGISIAN DAFTAR RIWAYAT HIDUP

1. Data Pribadi

Cantumkan dalam data pribadi nama lengkap, alamat lengkap, kode pos, nomor telepon, jenis kelamin, tempat dan tanggal kelahiran, kewarganegaraan, dan agama.

2. Bidang yang diminati

Tuliskan bidang yang kamu minati.

3. Riwayat Pendidikan

Tuliskan riwayat pendidikan yang pernah kamu tempuh, misalnya Taman Bermain, TK A, TK B, dan SD.

4. Ekstrakurikuler dan Kursus

Cantumkan ekstrakurikuler dan kursus yang pernah kamu ikuti.

5. Kecakapan

Tuliskan kecakapan atau keterampilan lain yang kamu miliki.

6. Kesimpulan

Tuliskan di bagian kesimpulan sikap dan keterampilan yang menonjol dalam dirimu yang mendukung bidang yang kamu pilih.

Perhatikan contoh formulir daftar riwayat hidup berikut.

DAFTAR RIWAYAT HIDUP

Data Pribadi

Nama :

Alamat :

.....

.....

Kode Pos :

Nomor Telepon :

Jenis Kelamin :
Tempat/tanggal Kelahiran :
Warga Negara :
Agama :

Bidang yang Diminati

Saya berminat di bidang _____

Riwayat Pendidikan

Tahun		Sekolah
-		

Ekstrakurikuler dan Kursus

Kecakapan

Kesimpulan

(Penjelasan singkat mengenai sikap dan keterampilan yang dimiliki)

Demikian Daftar Riwayat Hidup ini saya buat dengan sebenarnya.

(.....)

Contoh di atas adalah merupakan bentuk sederhana dari formulir daftar riwayat hidup.

Tahukah kamu bahwa informasi yang tercantum dalam daftar riwayat hidup dapat berbeda-beda. Hal tersebut tergantung kepada tujuan dan kebutuhan dari daftar riwayat hidup tersebut.

Buatlah daftar riwayat hidupmu berdasarkan contoh formulir di atas.

Presentasikan daftar riwayat hidup yang telah kamu buat pada pertemuan berikutnya.

Ayo Renungkan



- Apa yang telah kamu pelajari hari ini?
- Bagian mana yang sudah kamu pahami dengan baik?
- Bagian mana yang belum kamu pahami?
- Apa yang akan kamu lakukan agar lebih paham?
- Manfaat apa yang kamu peroleh dari pembelajaran hari ini?
- Sikap apa yang dapat kamu terapkan dalam kehidupan sehari-hari? Jelaskan.

Kerja Sama dengan Orang Tua



Tunjukkan dan jelaskan kepada orang tuamu daftar riwayat hidup yang telah kamu buat. Minta orang tuamu menuliskan komentarnya.



Kamu akan merancang kemasan berbentuk prisma segitiga. Sebelum kamu merancang kemasan, alangkah baiknya kamu membaca penjelasan tentang kemasan produk berikut ini.

Ayo Membaca



Kemasan Produk

Selama berabad-abad, fungsi sebuah kemasan hanya sebatas untuk melindungi barang atau mempermudah barang untuk dibawa. Seiring dengan perkembangan zaman, barulah terjadi penambahan nilai-nilai fungsional. Peranan kemasan dalam pemasaran mulai diakui sebagai satu kekuatan utama dalam persaingan pasar.

Menjelang abad pertengahan, bahan-bahan kemasan terbuat dari kulit, kain, kayu, batu, keramik, dan kaca. Pada zaman itu, kemasan masih terkesan seadanya dan lebih berfungsi untuk melindungi barang terhadap pengaruh cuaca atau proses alam lainnya. Selain itu, kemasan juga berfungsi sebagai wadah agar barang mudah dibawa selama perjalanan.

Baru pada tahun 1980-an, persaingan dalam dunia usaha semakin tajam. Kalangan produsen saling berlomba untuk merebut perhatian calon konsumen. Bentuk dan model kemasan dirasakan sangat penting peranannya dalam strategi pemasaran. Di sini, kemasan harus mampu menarik perhatian, menggambarkan keistimewaan produk, dan “membujuk” konsumen. Pada saat inilah kemasan mengambil alih tugas penjualan.

Fungsi Peranan Kemasan

Secara umum, fungsi kemasan adalah :

1. Melindungi dan mengawetkan produk. Contohnya, melindungi dari sinar ultraviolet, panas, kelembaban udara, oksigen, benturan, serta kontaminasi dari kotoran, atau mikroba yang dapat merusak dan menurunkan mutu produk.
2. Sebagai identitas produk. Dalam hal ini, kemasan dapat digunakan sebagai alat komunikasi dan pengirim informasi kepada konsumen melalui label yang terdapat pada bagian luar kemasan.
3. Meningkatkan efisiensi. Antara lain: memudahkan penghitungan, memudahkan pengiriman, dan memudahkan penyimpanan.

Kemasan juga dapat berfungsi sebagai media komunikasi suatu citra tertentu. Contohnya, produk-produk makanan. Dari kemasannya, orang sudah dapat mengenali rasanya. Walaupun tidak ada pesan yang ditulis pada kemasan tersebut, ciri pada kemasannya mengomunikasikan suatu citra yang baik.

Dalam keberagaman ekonomi yang ada di sekitar kita, membuat kemasan yang menarik dan aman untuk konsumen merupakan tanggung jawab dari suatu wirausaha.

Sumber : <http://staff.uny.ac.id> (dengan perubahan)

Jawab pertanyaan berikut.

1. Apa fungsi kemasan pada mulanya?

Empty box for answer to question 1.

2. Sebutkan 3 fungsi utama dari kemasan.

Empty box for answer to question 2.

3. Dalam keberagaman ekonomi yang ada di sekitar kita, membuat kemasan yang menarik dan aman untuk konsumen merupakan tanggung jawab dari suatu wirausaha.

Apakah maksud dari pernyataan di atas?

Empty box for answer to question 3.

Ayo Mengamati



M Amati kemasan berbentuk prisma segitiga.



Ayo Berdiskusi



Diskusikan kemasan tersebut dalam kelompok.

Tuliskan sebanyak mungkin hal yang ingin kamu ketahui lebih lanjut dalam bentuk pertanyaan pada kolom berikut.

Diskusikan pertanyaan yang kamu buat dalam kelompok.

Ayo Berlatih



Sekarang, kamu akan berlatih merancang kemasan.

Berikut ini adalah contoh pembentukan jaring-jaring prisma segitiga.

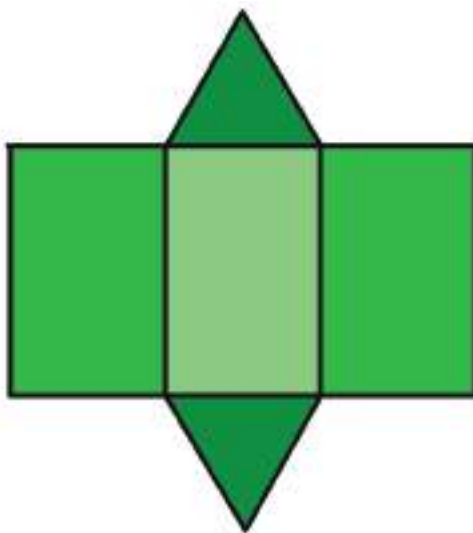

Sebelum kamu membuat kemasan, perhatikan informasi penting berikut.

1. Kamu akan mendapatkan kertas karton berukuran 50 cm x 50 cm.
2. Kamu dapat menentukan sendiri ukuran kemasan yang akan kamu buat selama tidak melebihi ukuran kertas karton.
3. Kamu dapat menggunakan koran bekas atau kertas kalender bekas terlebih dahulu sebelum membuatnya menggunakan karton. Cara ini biasa dilakukan oleh pembuat kemasan untuk menguji coba dan memastikan apakah rancangannya dapat terangkai dengan baik menjadi kemasan yang rapi.
4. Setelah yakin, gambarlah jaring-jaring prisma segitiga pada karton. Tambahkan 1 cm pada bagian-bagian yang perlu direkatkan.
5. Setelah prisma segitiga selesai, hitunglah volumenya.

M Presentasikan kemasan prisma segitiga yang telah kamu buat dalam kelompok.



Ayo Berdiskusi



Ceritakan daftar riwayat hidup yang telah kamu buat dalam kelompok.

Pastikan dalam daftar riwayat hidup tersebut sudah tercantum beberapa hal penting berikut:

1. Data Pribadi

Cantumkan dalam data pribadi nama lengkap, alamat lengkap, kode pos, nomor telepon, jenis kelamin, tempat dan tanggal kelahiran, kewarganegaraan, dan agama.

2. Bidang yang diminati

Tuliskan bidang yang kamu minati.

3. Riwayat Pendidikan

Tuliskan riwayat pendidikan yang pernah kamu tempuh, misalnya Taman Bermain, TK A, TK B, dan SD.

4. Ekstrakurikuler dan Kursus

Cantumkan ekstrakurikuler dan kursus yang pernah kamu ikuti.

5. Kecakapan

Tuliskan kecakapan atau keterampilan lain yang kamu memiliki.

6. Kesimpulan

Tuliskan di bagian kesimpulan sikap dan keterampilan yang menonjol dalam dirimu yang mendukung bidang yang kamu pilih.

Ayo Renungkan



- Sebutkan 3 hal yang kamu pelajari hari ini.
- Apa yang sudah kamu pahami dengan baik?
- Apa yang belum kamu pahami?
- Apa yang akan kamu lakukan agar lebih paham?
- Manfaat apa yang kamu peroleh dari pembelajaran hari ini?
- Sikap apa yang bisa kamu terapkan dalam kehidupan sehari-hari?

Kerja Sama dengan Orang Tua



Jelaskan kepada orang tuamu tentang pentingnya kemasan untuk suatu produk. Minta orang tuamu menuliskan komentar tentang penjelasanmu.

Kamu telah membuat rancangan poster untuk pameran produk seni di daerahmu. Sekarang, buatlah poster berdasarkan rancangan yang telah kamu buat.



Ayo Berkreasi



Apakah kamu masih ingat langkah-langkah membuat poster dengan menggunakan tangan? Jelaskan.

Diskusikan jawabanmu secara berpasangan.

Perhatikan kembali rancangan poster yang telah kamu buat.

Buatlah tanda centang (✓) apabila postermu telah memenuhi persyaratan berikut.

No	Kriteria	Ya	Tidak
1	Saya membuat judul poster sesuai tema		
2	Saya menulis kata, kelompok kata, dan kalimat sesuai dengan tema		
3	Saya membuat gambar pada poster sesuai dengan tema		
4	Saya mencantumkan tanggal, waktu, dan tempat pelaksanaan kegiatan pada poster		

Jika kamu sudah memenuhi seluruh persyaratan di atas pada rancangan postermu, lanjutkanlah dengan membuat poster yang menarik dan rapi.

Karya seni batik dan gerabah adalah dua komoditas yang sudah diekspor Indonesia ke berbagai negara.

Apakah kamu mengetahui komoditas lain yang diekspor Indonesia ke berbagai negara di lingkup ASEAN?

Ayo, presentasikan informasi yang telah kamu peroleh tentang hal tersebut.



Ayo Berdiskusi



Apakah kamu masih ingat komoditas apa saja yang diekspor Indonesia ke berbagai negara di ASEAN?

Diskusikan pertanyaan tersebut secara berpasangan dan tuliskan hasilnya pada kolom berikut.

Pada pembelajaran 1, kamu mendapat tugas untuk mencari informasi tentang berbagai komoditas yang diekspor oleh Indonesia ke berbagai negara di ASEAN.

Presentasikan informasi yang kamu peroleh secara bergiliran dalam kelompok.

Ketika temanmu melakukan presentasi, kamu dapat mencatat informasi penting yang kamu peroleh pada tabel berikut.

No	Komoditas	Diekspor ke Negara

Banyak produk yang diekspor ke luar negeri dikemas sedemikian rupa.

Selain untuk daya tarik, kemasan juga bertujuan untuk melindungi produk dari kerusakan.



Ayo Mengamati



- M** Sebelumnya, kamu telah mempelajari kemasan produk berbentuk prisma segiempat (balok) dan prisma segitiga.

Pada pembelajaran hari ini, kamu akan mengenal kemasan produk berbentuk limas.

Amati gambar kemasan berbentuk limas berikut.

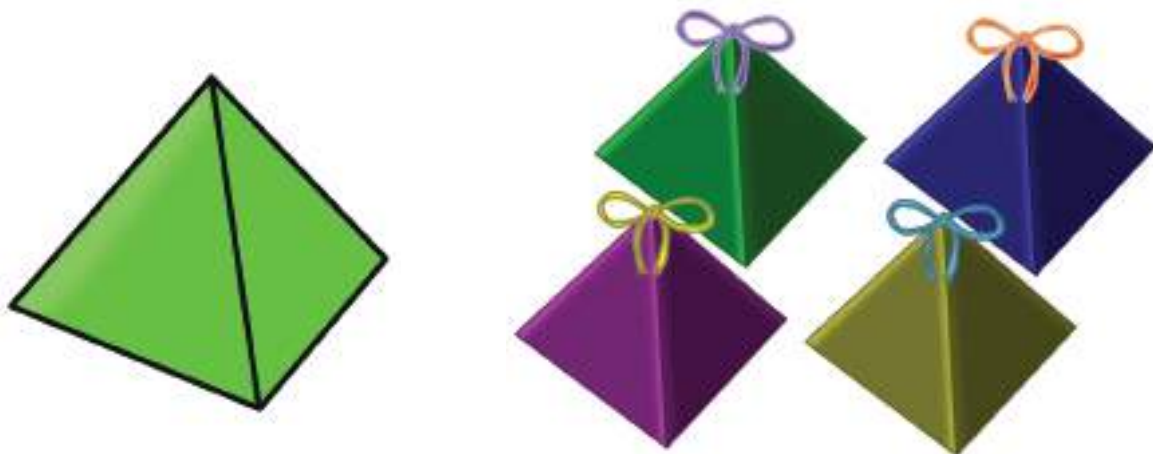

Apakah kamu pernah menemukan kemasan seperti pada gambar dalam kehidupan sehari-hari? Jelaskan.

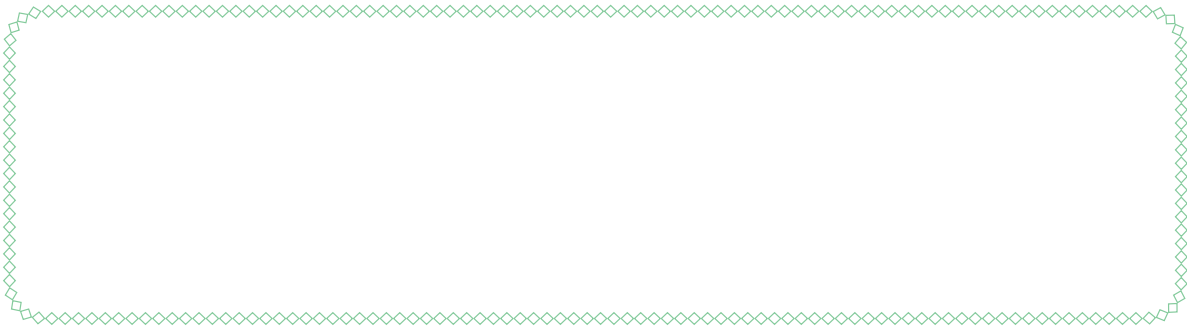

Apakah yang kamu ketahui tentang sifat-sifat limas segitiga dan segiempat? Ayo, kita pelajari!

Ayo Mengamati



Amati gambar limas segitiga dan limas segiempat beserta jaring-jaring berikut.

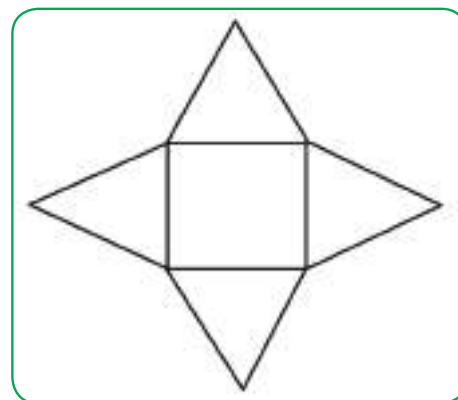
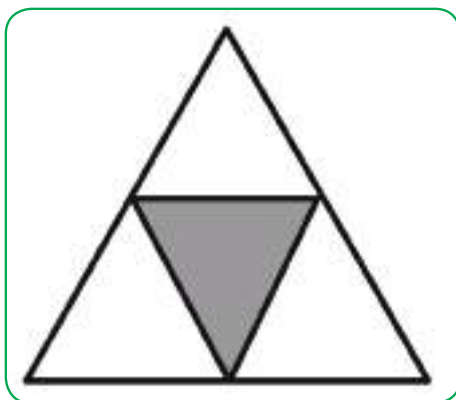
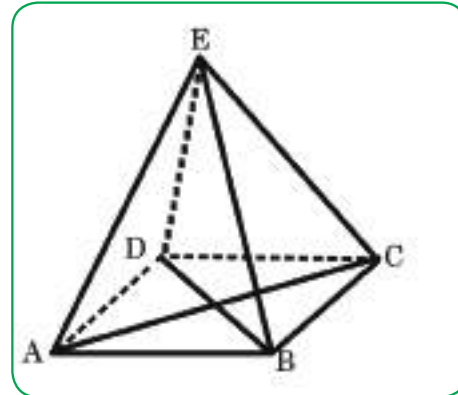
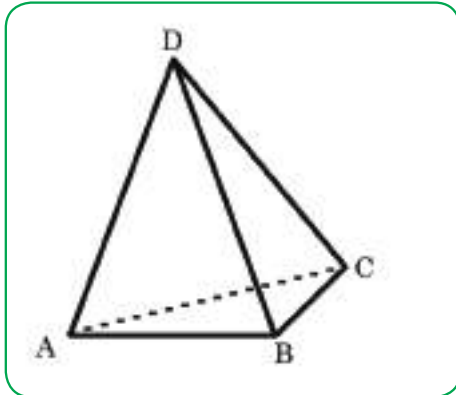

Apakah kamu menemukan persamaan dan perbedaan pada limas segitiga dan segiempat?

Tuliskan persamaan dan perbedaan yang kamu temukan berdasarkan pengamatanmu.

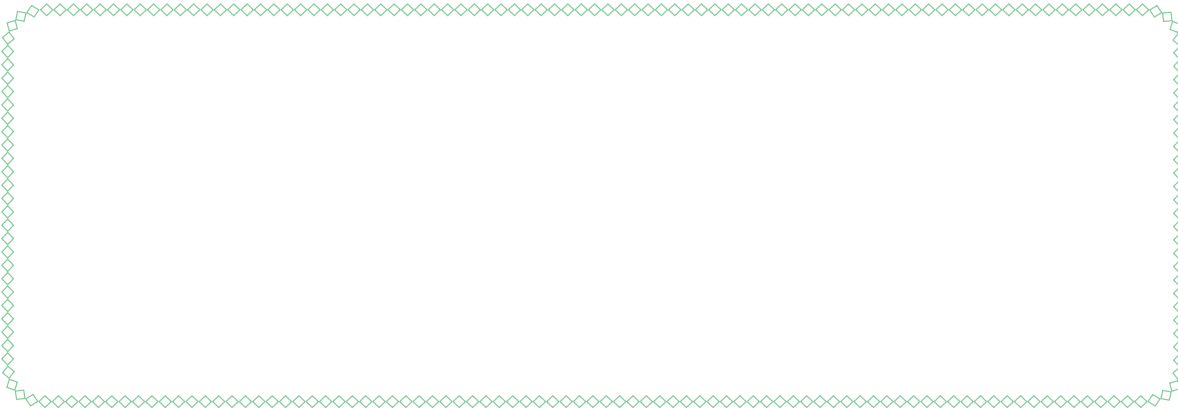

Sifat-sifat Limas Segiempat

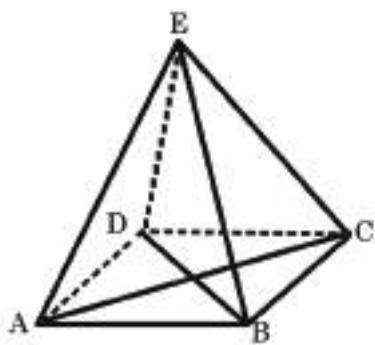

Perhatikan limas segiempat di samping.

- Limas segiempat memiliki alas berbentuk segiempat (persegi atau persegi panjang).
- Setiap diagonal segiempat (persegi dan persegi panjang) memiliki ukuran yang sama panjang.
- Panjang diagonal alas AC dan BD memiliki ukuran yang sama panjang.
- Memiliki 4 buah sisi berbentuk segitiga yang sama besar.

Sifat-sifat Limas Segitiga

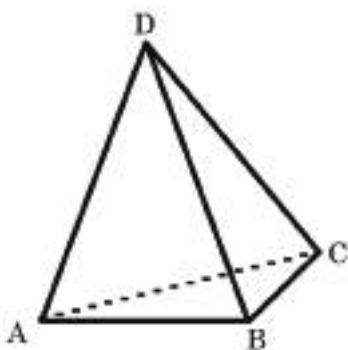



Perhatikan limas segitiga DABC di samping.

- Semua sisi-sisi limas tersebut berbentuk segitiga.
- Limas segitiga tersebut memiliki 4 buah sisi yang berbentuk segitiga, yaitu sisi ABC, ABD, BCD, dan ACD.
- Jika sebuah limas segitiga memiliki sisi-sisi berbentuk segitiga sama sisi, maka limas tersebut dinamakan limas segitiga beraturan.

Tahukah kamu cara menghitung volume limas?

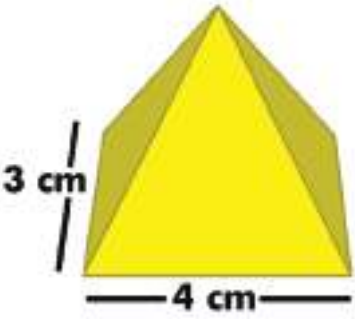

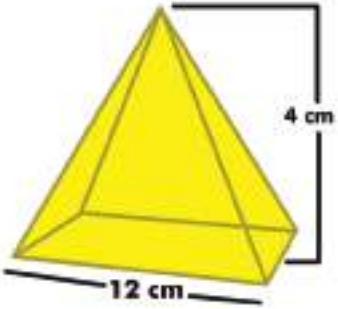
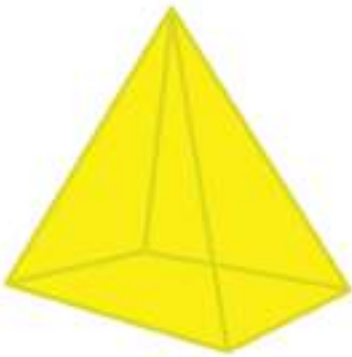
Cara menghitung volume limas segiempat.

Cara Menghitung Volume Limas Segiempat	
	<p>Langkah 1</p> <p>Temukan panjang dan lebar alas</p> <p>Panjang alasnya sebuah limas adalah 4 cm dan lebarnya adalah 3 cm.</p>
	<p>Langkah 2</p> <p>Kalikan panjang dan lebarnya untuk menemukan luas alas limas.</p> <p>Luas alas limas:</p> $3 \text{ cm} \times 4 \text{ cm} = 12 \text{ cm}^2$
	<p>Langkah 3</p> <p>Kalikan luas alas dengan tingginya</p> <p>Luas alasnya adalah 12 cm^2 dan tingginya adalah 4 cm. Kalikan 12 cm^2 dengan 4 cm.</p> $12 \text{ cm}^2 \times 4 \text{ cm} = 48 \text{ cm}^3$
	<p>Langkah 4</p> <p>Bagi hasilnya dengan angka 3.</p> $48 \text{ cm}^3 / 3 = 16 \text{ cm}^3$ <p>Jadi, volume limas tersebut adalah 16 cm^3</p>

Selesaikan soal berikut.

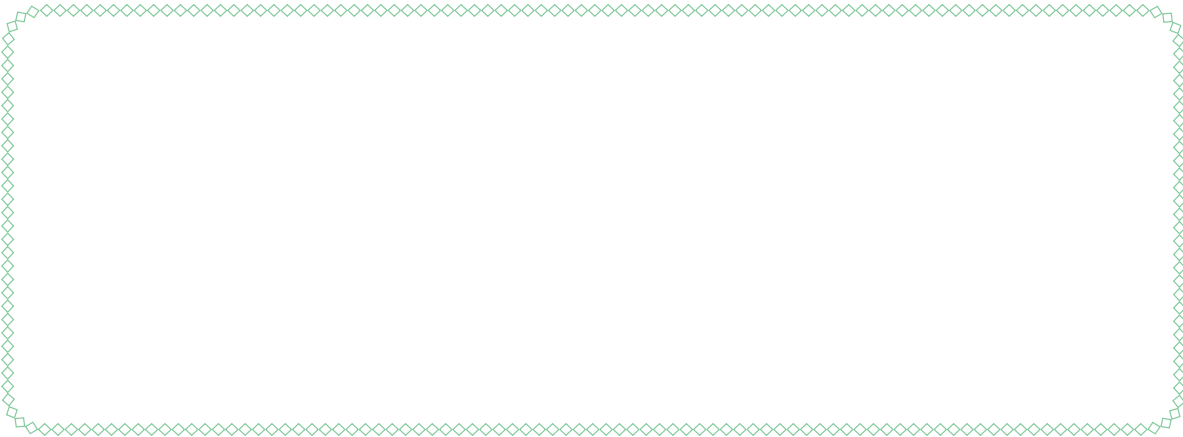
Sebuah limas segiempat mempunyai alas dengan panjang 5 cm dan lebar 4 cm. Tinggi dari limas tersebut adalah 6 cm. Berapakah volume dari limas tersebut?

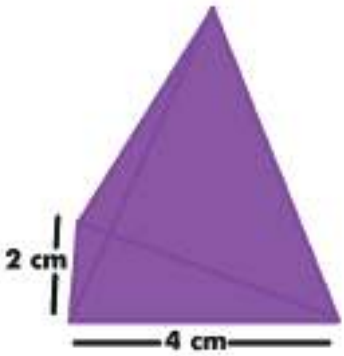

Cara Menghitung Volume Limas Segitiga	
	<p>Langkah 1</p> <p>Temukan panjang dan lebar alasnya.</p> <p>Lebar segitiga adalah 2 cm dan panjang adalah 4 cm.</p>
	<p>Langkah 2</p> <p>Hitunglah luas alasnya</p> <p>$A = 1/2(a)(t)$. Inilah cara menghitungnya:</p> <ul style="list-style-type: none">• $L = 1/2(a)(t)$• $L = 1/2(2)(4)$• $L = 1/2(8)$• $L = 4 \text{ cm}^2$

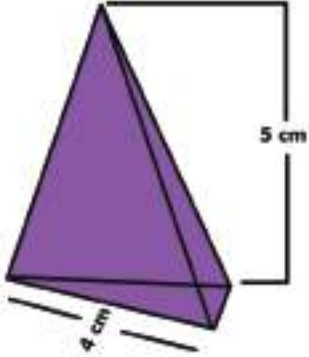
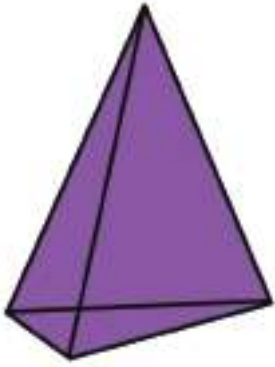
Cara Menghitung Volume Limas Segitiga	
	<p>Langkah 3</p> <p>Kalikan luas alasnya dengan tinggi limas.</p> <p>Luas alasnya adalah 4 cm^2 dan tingginya adalah 5 cm.</p> <p>$4 \text{ cm}^2 \times 5 \text{ cm} = 20 \text{ cm}^3$.</p>
	<p>Langkah 4</p> <p>Bagilah hasilnya dengan 3</p> <p>$20 \text{ cm}^3 / 3 = 6.67 \text{ cm}^3$.</p> <p>Jadi, volume limas dengan tinggi 5 cm dan alas segitiga dengan lebar 2 cm dan panjang 4 cm adalah $6,67 \text{ cm}^3$</p>

Contoh soal:

Sebuah limas segitiga mempunyai alas dengan panjang 3 cm dan lebar 4 cm . Tinggi limas adalah 5 cm . Berapakah volume dari limas segitiga tersebut?

Ayo Berlatih



Buatlah soal cerita tentang menghitung volume limas segitiga.

Buatlah soal cerita tentang volume limas segiempat.

- M** Tukarkan soal cerita yang kamu buat dengan teman dan minta mereka menjawab soal tersebut.

Ayo Renungkan



- Sebutkan tiga hal yang kamu pelajari hari ini.
- Apa yang sudah kamu pahami dengan baik?
- Apa yang belum kamu pahami?
- Apa yang akan kamu lakukan agar lebih paham?
- Apa manfaat yang kamu peroleh dari pembelajaran hari ini?
- Pelajaran berharga apa yang dapat kamu terapkan dalam kehidupan sehari-hari?

Kerja Sama dengan Orang Tua



Buatlah kemasan berbentuk limas menggunakan kertas bekas.

Ukur terlebih dahulu panjang dan lebar alasnya.

Setelah itu, ukur tinggi limas tersebut.

Hitunglah volume limas tersebut.

Diskusikan hasilnya dengan orang tuamu.



Ayo Mengamati



Cermati cerita tentang usaha Ibu Made Yuliani berikut ini.

Raga, Sukma, dan Semesta

Perjalanan Ibu Made Yuliani menggagas, membuat, dan memperjuangkan Bali Tangi sebagai produk lokal, didasari ketulusan dan keinginan luhurnya untuk mewujudkan masyarakat yang hidup sehat selaras dengan alam.

Dengan pengalamannya berpuluh tahun sebagai bidan, beliau menyadari betul pentingnya proses menyetatkan jiwa raga, sekaligus merawat lingkungan.

Sebagai putri Pulau Dewata, ia terbiasa hidup dalam keyakinan bahwa alam semesta amatlah kaya akan warisan untuk dikembangkan, dan bukan dihabiskan, demi manfaatnya bagi masyarakat luas.



Bahan dasar seluruh produk Bali Tangi diambil dari tanaman lokal yang sebagian besar dibudidayakan di tanah dewata oleh petani lokal. Proses penanaman, pengambilan bahan, panen, pengeringan sampai dengan selesainya rangkaian pembuatan produk, dilakukan dengan memerhatikan keterjagaan lingkungan.

Untuk pembuatan wewangian dari tumbuhan kering yang lazim disebut *potpourri*, bahan dasar yang digunakan adalah daun, bunga, dan buah yang sudah rontok atau terlihat mati. Proses pengeringan juga dilakukan dengan cara konvensional, tanpa menggunakan alat atau bahan kimia apapun. Tempat pengeringannya pun memanfaatkan lahan yang ada.

Begitu pula dengan produk lain seperti bedak dingin, lulur, sabun, dan boreh, dibuat dengan cara yang sengaja disederhanakan agar memungkinkan bagi siapapun untuk menirunya, sekalipun hanya untuk pemakaian rumah tangga.

Sungguh mengagumkan perjalanan sebuah industri yang saat ini sudah merambah ke tingkat internasional, namun masih tetap dapat mempertahankan idealisme luhurnya, "Bukan hanya kebugaran raga, tapi juga perawatan kesegaran sukma. Bukan hanya rempah, minyak, dan khasiatnya, tapi juga hasil bumi yang ditanam dengan ketulusan hati. Bukan pula hanya bertujuan untuk berpadu dengan alam, namun juga menyatu dengan semesta."

[Hanni Armansyah, berdasarkan wawancara dengan Ibu Made Yuliani, Juli 2014]

Ayo Berdiskusi



Setelah membaca teks tentang Bali Tangi, buatlah 5 pertanyaan tentang wirausaha tersebut.

Diskusikan pertanyaan yang telah kamu buat secara berpasangan.

Jawab pertanyaan berikut.

1. Apa jenis wirausaha yang dijalankan oleh Ibu Made Yuliani?



2. Sikap apa yang bisa kita pelajari dari Ibu Made Yuliani?



3. Apa manfaat dari usaha yang dijalankan oleh Ibu Made Yuliani?



4. Apakah kamu menemukan sikap tanggung jawab yang ditunjukkan oleh Ibu Made Yuliani dalam menjalankan usahanya? Jelaskan.



Ayo Berlatih



- M** Produk aroma relaksasi yang dihasilkan oleh wirausaha tradisional, Bali Tangi, dapat mengembalikan kebugaran tubuh. Selain itu, tubuh yang bugar tentu dapat kita peroleh dengan berolahraga.
- M** Ayo, kita ulangi gerakan senam irama. Latih lagi langkah-langkah senam irama yang telah kamu pelajari dari bagian awal. Lakukan dengan semangat dan ikuti irama musik yang mengiringi.

Ayo Berdiskusi



Kamu telah menyelesaikan daftar riwayat hidupmu pada pertemuan sebelumnya.

Tukarkan daftar riwayat hidupmu dengan salah seorang teman.

Pelajari daftar riwayat hidup teman tersebut.

Lakukan simulasi wawancara secara berpasangan berdasarkan daftar riwayat hidup yang dibuat oleh temanmu.

Ajukan berbagai pertanyaan berdasarkan informasi yang terdapat pada daftar riwayat hidup temanmu.

Lakukan kegiatan ini secara bergantian.

Ayo Renungkan



Tulis 3 hal yang telah kamu pelajari dari kegiatan hari ini.

- 1.
- 2.
- 3.

- Apa yang sudah kamu pahami dengan baik? Jelaskan!
- Manfaat apa yang kamu peroleh?
- Apa yang kamu ingin ketahui lebih lanjut? Jelaskan!

Kerja Sama dengan Orang Tua



Baca dan diskusikan teks “Raga, Sukma, dan Semesta” bersama orang tuamu. Tulis kesimpulanmu tentang cerita tersebut.

Subtema 3: Ayo, Belajar Berwirausaha



Tahukah kamu bahwa banyak pelaku usaha menghasilkan berbagai produk bernilai jual dari benda-benda yang tidak terpakai?



Ayo Membaca



Ternyata bunga kering tidak sekadar menumpuk menjadi sampah. Ibu Made, seorang pelaku wirausaha, memanfaatkan bunga kering menjadi aneka produk pewangi.

Baca teks berikut dalam hati.

Kreativitas yang Membuahkan Hasil

Rangkaian bunga kering buatan Ibu Made Yuliani memenuhi etalase di rumahnya. Indah dipandang dengan aroma semerbak memenuhi ruangan.

Ibu Made Yuliani adalah seorang tokoh wirausaha Bali yang memulai usahanya dengan mengumpulkan bunga-bunga kering yang berjatuhan di sekitar tempat tinggalnya di Pulau Dewata. Berawal dari rangkaian bunga kering, usahanya kini berkembang pesat dan menghasilkan aneka produk pewangi. Sabun alami, pelembap tubuh, serta pewangi ruangan diramu dan dibuatnya dari beragam jenis buah dan tanaman.

“Kreativitas sangat penting dalam usaha ini”, ujar Bu Made.

“Bunga-bunga kering yang awalnya tampak tidak menarik, dirangkai kembali menjadi karya seni yang memiliki nilai jual,” lanjut Bu Made lagi.

Pelanggan produk yang dihasilkan oleh Ibu Made Yuliani tidak hanya berasal dari dalam negeri, namun banyak yang berasal dari mancanegara.

Jawab pertanyaan berikut.

1. Apa jenis usaha yang dilakukan Ibu Made Yuliani?

2. Apa bahan yang digunakan Bu Made untuk menjalankan usahanya?

3. Apa manfaat usaha tersebut bagi masyarakat dan lingkungan?

4. Apa yang dapat kamu pelajari dari cara Bu Made berwirausaha?

Ayo Berdiskusi



Diberlakukannya MEA (Masyarakat Ekonomi ASEAN) tentunya akan memengaruhi arus barang dan jasa, termasuk produk-produk yang dihasilkan oleh Ibu Made Yuliani.

Apakah MEA itu? Bagaimana MEA memengaruhi kehidupan kita? Apa manfaat MEA bagi Indonesia dan negara-negara ASEAN lainnya?

Ayo, kita pelajari lebih lanjut!

Apakah MEA itu?

MEA singkatan dari Masyarakat Ekonomi ASEAN. Para pemimpin Asean sepakat memberlakukan pasar tunggal di kawasan Asia Tenggara pada akhir 2015 agar daya saing Asean meningkat dan untuk menarik investasi asing. Penanaman modal asing di wilayah ASEAN sangat dibutuhkan untuk meningkatkan lapangan pekerjaan dan meningkatkan kesejahteraan.

Pembentukan MEA nantinya memungkinkan satu negara menjual barang dan jasa dengan mudah ke negara-negara lain di seluruh Asia Tenggara sehingga kompetisi akan semakin ketat.

Bagaimana MEA mempengaruhi kita?

MEA tidak hanya membuka arus perdagangan barang atau jasa, tetapi juga pasar tenaga kerja profesional, seperti dokter, pengacara, akuntan, dan lainnya.

Dengan diterapkannya MEA, peluang tenaga kerja asing untuk mengisi berbagai jabatan serta profesi di Indonesia akan semakin terbuka.

Begitu pula sebaliknya, tenaga kerja Indonesia juga mempunyai peluang yang lebih besar untuk bekerja di negara-negara anggota ASEAN lainnya.

Hal ini menandakan bahwa kualitas produk dan sumber daya manusia Indonesia harus terus ditingkatkan agar mampu ikut berpartisipasi bersama tenaga kerja asing.

Apa keuntungan MEA bagi Indonesia dan negara-negara ASEAN lainnya?

Riset terbaru dari Organisasi Perburuhan Dunia atau ILO menyebutkan pembukaan pasar tenaga kerja mendatangkan manfaat yang besar.

Selain dapat menciptakan jutaan lapangan kerja baru, Hal ini juga dapat meningkatkan kesejahteraan 600 juta orang yang hidup di Asia Tenggara.

ILO memperkirakan bahwa permintaan tenaga kerja profesional akan naik 41% atau sekitar 14 juta di tahun 2015.

Sementara, permintaan akan tenaga kerja kelas menengah akan naik 22% atau 38 juta, sementara tenaga kerja level rendah meningkat 24% atau 12 juta.

Berdasarkan teks di atas, jawablah pertanyaan berikut.

1. Apa yang kamu ketahui tentang MEA?

2. Apa yang perlu diperhatikan oleh pelaku usaha dalam menghadapi MEA? Jelaskan.

3. Apa yang perlu disiapkan oleh tenaga kerja Indonesia agar mampu ikut berpartisipasi di MEA?

4. Sebagai pelajar, apa yang harus kamu lakukan mulai saat ini agar nanti ketika sudah menyelesaikan pendidikan mampu ikut berpartisipasi di MEA?

5. Apa manfaat MEA bagi Indonesia dan negara-negara ASEAN lainnya?

Diskusikan jawabanmu secara berpasangan.

Pada pertemuan berikutnya, kamu akan melakukan debat secara berkelompok tentang kesiapan tenaga kerja Indonesia menghadapi MEA.

Carilah informasi sebanyak mungkin tentang tema terkait. Berlatihlah melakukan debat.



Ayo Mencoba



Perhatikan cendera mata dari magnet berikut.



Cendera mata di atas dapat kamu tempelkan di pintu kulkas. Apakah pintu kulkas termasuk benda magnetis atau benda nonmagnetis? Mengapa?

Di mana lagi kamu dapat menempelkan cendera mata di atas? Jelaskan.

A large rectangular area with a decorative border of small diamond shapes, intended for students to write their answers to the questions above.

Tahukah kamu bahwa magnet mempunyai medan? Apa yang dimaksud dengan medan magnet?

Ayo, kita melakukan percobaan tentang medan magnet.

Percobaan Medan Magnet

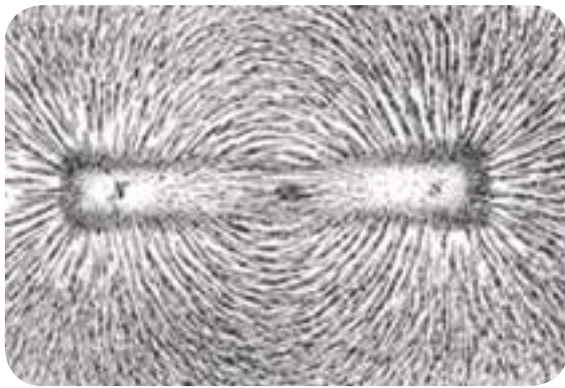

Medan magnet adalah daerah atau wilayah yang dipengaruhi oleh gaya magnet. Medan magnet tidak dapat kita lihat, tetapi dapat digambarkan. Besar medan magnet tergantung pada kekuatan magnet.

Tujuan percobaan:

Mengidentifikasi medan magnet

Alat dan Bahan:

1. Magnet
2. Serbuk besi yang diperoleh dari gundukan pasir
3. Kertas karton berukuran A4

Langkah-langkah Percobaan:

1. Taruhlah magnet di bawah kertas karton berukuran A4.
2. Taburkan serbuk besi secukupnya di atas kertas karton tersebut.
3. Ketuklah kertas karton secara perlahan.
4. Gerakkan magnet di seputar kertas.
5. Jauhkan magnet dari kertas.

Tuliskan laporan berdasarkan percobaan yang kamu lakukan.

Laporan Percobaan Medan Magnet
Tujuan Percobaan:
Alat dan Bahan:
Langkah-langkah Percobaan:
Hasil Percobaan:

Laporan Percobaan Medan Magnet

Kesimpulan:

Presentasikan laporan percobaanmu dalam kelompok.

Perdagangan di pasar bebas MEA akan meningkatkan arus barang dan jasa.

Tahukah kamu bahwa banyak usaha kecil dan menengah mengirim barang-barang mereka kepada konsumen menggunakan jasa kurir?

Sebelum barang dikirim kepada konsumen, biasanya penjual mengisi formulir terlebih dahulu.





Perhatikan contoh formulir pengiriman barang untuk dalam negeri berikut.

FORMULIR PENGIRIMAN BARANG DALAM NEGERI

<u>Data Penerima</u>	
Nama Awal	: <input type="text"/>
Nama Akhir	: <input type="text"/>
Alamat Penerima	: <input type="text"/>
Provinsi	: <input type="text"/>
Kota/Kabupaten	: <input type="text"/>
Kode Pos	: <input type="text"/>
Telepon	: <input type="text"/>
<hr/>	
<u>Data Pengirim</u>	
Nama Awal	: <input type="text"/>
Nama Akhir	: <input type="text"/>
Alamat Penerima	: <input type="text"/>
Provinsi	: <input type="text"/>
Kota/Kabupaten	: <input type="text"/>
Kode Pos	: <input type="text"/>
Telepon	: <input type="text"/>
Januari 2018 (.....) Tanda tangan dan nama lengkap pengirim	(.....) Tanda tangan petugas

Berdasarkan teks formulir tersebut, jawablah pertanyaan berikut.

Apa saja informasi penting yang tercantum dalam pengiriman barang?



Mengapa kita perlu mencantumkan kode pos dalam formulir pengiriman barang?



Apa yang terjadi jika alamat penerima barang tidak ditulis dengan lengkap? Jelaskan.



Mengapa kita perlu mencantumkan nomor telepon pengirim dan penerima dalam formulir tersebut?



Formulir tersebut hanya merupakan salah satu contoh formulir pengiriman barang. Setiap lembaga atau perusahaan dapat membuat formulir dengan data dan format yang berbeda.

Ayo Renungkan



- Sebutkan tiga hal yang kamu pelajari hari ini.
- Apa yang sudah kamu pahami dengan baik?
- Apa yang belum kamu pahami?
- Apa yang akan kamu lakukan agar lebih paham?
- Apa manfaat yang kamu peroleh dari pembelajaran hari ini?
- Sikap apa yang dapat kamu terapkan dalam kehidupan sehari-hari?

Kerja Sama dengan Orang Tua



Ceritakan isi teks “Kreativitas yang Membuahkan Hasil” kepada orang tuamu. Apakah kamu juga menemukan pelaku wirausaha yang kreatif di sekitarmu? Pelajari bagaimana mereka melakukan usaha. Diskusikan dengan orang tuamu. Tulislah kesimpulan berdasarkan diskusimu.



Ingatkah kamu bahwa kreativitas menjadi modal utama dalam berwirausaha? Selain itu, diperlukan juga ketekunan dalam berwirausaha seperti kisah "Man" berikut ini.

Kreativitas dan ketekunan adalah modal dalam melakukan wirausaha.

Ayo Membaca



Baca dalam hati teks berikut:

Gelang Benang, Kreatif Mengisi Waktu Luang

Man, seorang anak laki-laki Suku Sasak dari Desa Sade, Lombok. Usianya hampir 12 tahun. Ia baru saja menyelesaikan ujian akhir tingkat SD di sekolahnya. Usai sekolah, Man dan beberapa teman seusianya secara kreatif mengisi waktu luang dengan berjualan aneka warna gelang benang buatan sendiri. Sejak dini, anak-anak Suku Sasak terbiasa menyaksikan kaum ibu memintal benang dan menenun kain. Sisa benang aneka warna mereka jalin dengan beragam kreasi untuk dijadikan gelang.

Desa Sade terletak di Lombok Tengah, tidak jauh dari Pantai Kuta. Melihat ramainya wisatawan pengunjung pantai, Man dan teman-teman melihat peluang usaha untuk mengisi waktu luang mereka. Menjelang sore hari, mereka menawarkan berbagai aneka gelang benang buatan mereka ke wisatawan pengunjung pantai. Dengan kreatif mereka membuat berbagai ragam jalinan untuk ditawarkan. Kadangkala, mereka sisipkan manik-manik kayu untuk mempercantik gelang. Menyadari bahwa harga gelang yang dijual tidak dapat terlalu tinggi, mereka mengganti benang hasil pintalan kapas dengan benang jahit yang mereka beli di pasar. Seuntai gelang mereka jual dengan harga Rp5.000,00 hingga Rp15.000,00. "Dalam sehari, biasanya aku bisa menjual lima sampai enam gelang. Rata-rata dalam sehari kami bisa membawa pulang uang Rp30.000,00," ujar Man. Ketika ditanyakan untuk apa uang hasil jualan tersebut, "Untuk menambah uang jajan, dan membeli perlengkapan sekolah," jawabnya sambil tersenyum lebar.

Walau tidak pernah diminta oleh kedua orang tuanya untuk membantu keuangan keluarga, Man selalu memberikan uang hasil jaluannya kepada ibunya. Ketika sewaktu-waktu ingin membeli barang keperluan sekolah, ibunya akan memperbolehkan Man menggunakan uang tersebut.

Man tidak kehilangan waktu bermainnya karena berjualan. Ia berjualan sambil bermain air dan bercengkerama di pinggir pantai dengan teman-temannya. Menjelang matahari terbenam, Man dan teman-temannya pulang untuk mengerjakan tugas sekolah dan beristirahat. Ketika tugas sekolah sudah selesai, Man membuat beberapa gelang untuk mengisi kembali persediaan untuk berjualan esok hari.

Man bangga ketika gelang hasil buaatannya dipuji oleh wisatawan. Sederhana, namun unik dan kreatif, begitu komentar para wisatawan terhadap gelang benang buatan Man dan teman-temannya. Kreativitas Man dalam memanfaatkan waktu luang memberinya pembelajaran hidup yang tak ternilai.

[Santi-ditulis berdasarkan wawancara pada bulan Juli 2014]

Jawab pertanyaan berikut berdasarkan bacaan.

1. Apa jenis usaha yang dilakukan Man dan teman-temannya untuk mengisi waktu luang mereka?

2. Mengapa diperlukan kreativitas dan ketekunan dalam menjalankan usaha tersebut? Jelaskan secara singkat!



3. Apa manfaat usaha anak-anak tersebut bagi kehidupan mereka?



4. Faktor-faktor apa yang mereka pertimbangkan saat melakukan usaha tersebut?



5. Sikap apa yang bisa kamu pelajari dari usaha anak-anak tersebut?



6. Bagaimana kamu menghargai hal yang dilakukan oleh setiap orang dalam cerita tersebut?



Kita patut bersyukur pada Tuhan yang telah menciptakan manusia dengan beragam kemampuan, sehingga bisa saling melengkapi dalam memenuhi kebutuhan hidup.

Kamu juga dapat belajar berwirausaha. Ayo, kita belajar membuat kemasan produk yang menarik. Kali ini, kita belajar cara membuat tabung dan kerucut



Ayo Mengamati



- M** Perhatikan gambar-gambar kemasan berikut.



Apakah kamu pernah menemukan kemasan berbentuk tabung dan kerucut dalam kehidupan sehari-hari? Berikan contoh.



Ayo, kita cari tahu informasi penting tentang tabung dan kerucut terlebih dahulu sebelum kita membuat kemasan.

1. Tabung

Tabung atau silinder sering kita temui dalam kehidupan kita, misalnya kemasan makanan, drum, kaleng susu, toples, dan lain-lain.

Apakah kamu tahu sifat-sifat tabung?

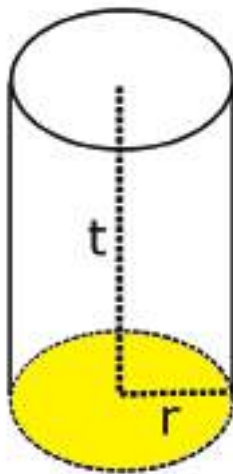

Ayo, kita cari tahu sifat-sifat tabung.

1. Tabung memiliki alas (bagian bawah) dan atap (bagian atas) berbentuk lingkaran.
2. Tabung memiliki 3 sisi, yaitu alas, atap, selimut.
3. Tabung tidak memiliki titik sudut.
4. Tabung memiliki 2 buah rusuk, yaitu yang melingkari alas dan atap yang berbentuk lingkaran.

Bagaimana cara menghitung volume tabung?

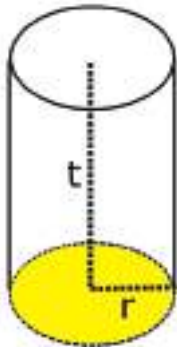

r = jari-jari

Langkah 1

Tentukan jari-jari dasar lingkaran

- Kamu bisa menggunakan lingkaran mana saja karena ukurannya sama.
- Gunakan penggaris untuk mengukur diameter lingkaran.
- Bagilah panjang diameter tersebut dengan 2 untuk mendapatkan ukuran jari-jari.
- Jika ukuran diameter lingkaran adalah 6 cm, maka jari-jarinya adalah 3 cm.

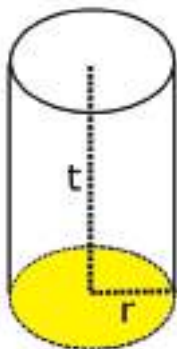

Rumus mencari luas alas
 $A = \pi r^2$

Langkah 2

Hitung luas salah satu lingkaran

Gunakan rumus mencari luas lingkaran.

» $A = \pi r^2$.

- Masukkan jari-jari ke dalam rumus. Berikut cara melakukannya:
 - » $A = \pi \times 3^2 =$
 - » $A = \pi \times 9$
- Karena ukuran π adalah sekitar 3,14 atau $\frac{22}{7}$, maka luas lingkaran adalah 28,26 cm².
 - » $A = 3,14 \times 9 = 28,26 \text{ cm}^2$.

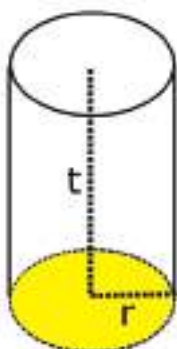

t = tinggi

Misalkan tinggi tabung 10 cm

Langkah 3

Cari tinggi tabung

- Gunakan penggaris untuk mengukur tinggi.
- Tinggi tabung adalah jarak antara tepi dua basis.
- Misalkan tinggi tabung di samping adalah 10 cm.

Bagaimana cara menghitung volume tabung?

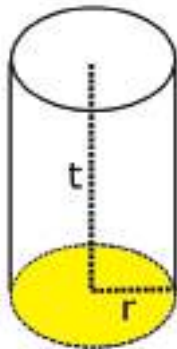

$$\text{Volume} = A \times t$$

Langkah 4

Kalikan luas lingkaran dengan tinggi

- Kamu telah mengetahui luas lingkaran pada alas tabung, yaitu $28,26 \text{ cm}^2$
- Kamu juga sudah mengetahui tingginya, yaitu 10 cm
- Volume tabung adalah luas alas (salah satu lingkaran) dikalikan dengan tinggi.

Jadi, volume tabung di samping adalah $28,26 \text{ cm}^2 \times 10 \text{ cm} = 282,6 \text{ cm}^3$.

Kamu sudah mengetahui cara menghitung volume tabung.

Sekarang, kamu akan mengenal sifat-sifat dan cara menghitung volume kerucut.

2. Kerucut

Apakah kamu tahu sifat-sifat kerucut?

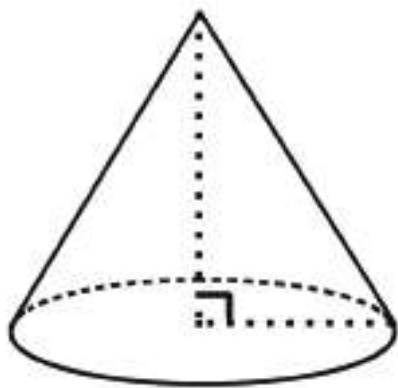

Ayo, kita cari tahu sifat-sifat kerucut.

- Mempunyai sebuah alas yang bentuknya lingkaran
- Mempunyai titik puncak di bagian atas
- Memiliki selimut (sisi) yang berbentuk lengkungan.

Kamu dapat menghitung volume kerucut dengan mudah apabila tinggi dan jari-jari kerucut tersebut sudah diketahui.

Apakah kamu tahu cara menghitung volume kerucut?

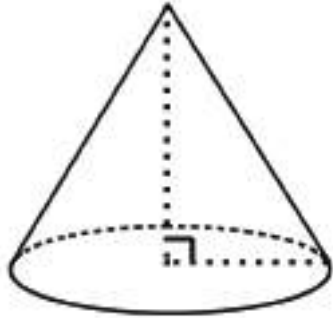

Misalkan jari-jari lingkaran
(alas) 3 cm

Langkah 1

Cari jari-jari kerucut

- Jika kamu sudah tahu jari-jari kerucut, lanjutkan ke langkah berikutnya.
- Jika kamu tahu diameternya, bagi dengan 2 untuk mendapatkan jari-jari.
- Jika kamu belum mengetahui, gunakan penggaris untuk mengukur diameter lingkaran.
- Bagi diameter tersebut dengan 2 untuk mendapatkan jari-jari.
- Misalkan, jari-jari lingkaran kerucut di samping adalah 3 cm.

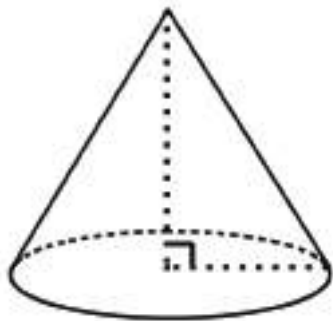

Rumus mencari luas lingkaran
 $A = \pi r^2$

Langkah 2

Gunakan jari-jari untuk mencari luas lingkaran.

- Untuk menemukan luas lingkaran, gunakan rumus
 - » $A = \pi r^2$.
- Masukkan jari-jari ($r = 3$ cm) untuk mendapatkan luas lingkaran
 - » $A = \pi(3)^2 = 3,14 \times 9$
 - » $A = 28,26 \text{ cm}^2$.

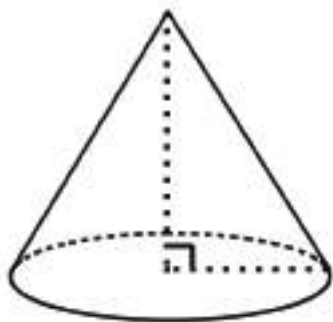

Langkah 3

Cari tinggi kerucut

- Jika tinggi kerucut belum diketahui, kamu dapat menggunakan penggaris untuk mengukurnya.
- Misalkan tinggi kerucut di samping adalah 10 cm.

Apakah kamu tahu cara menghitung volume kerucut?

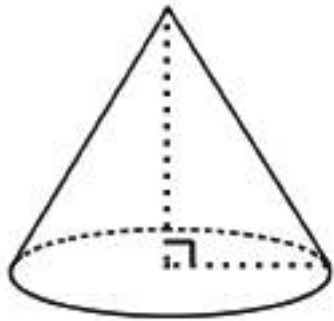

Langkah 4

Kalikan luas lingkaran dengan tinggi kerucut

Kalikan daerah dasar $28,26 \text{ cm}^2$ dengan tinggi 10 cm.

Jadi, $28,26 \text{ cm}^2 \times 10 \text{ cm} = 282,6 \text{ cm}^3$

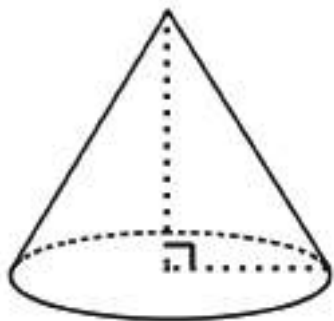

Langkah 5

Bagilah hasilnya dengan tiga

- Bagi $282,6 \text{ cm}^3$ dengan 3 untuk menemukan volume kerucut.

Jadi volume kerucut di samping adalah $282,6 \text{ cm}^3 / 3 = 94,2 \text{ cm}^3$.

$$\text{Volume Kerucut} = \frac{1}{3} L_{\text{alas}} \times \text{Tinggi}$$

$$\text{Volume Silinder} = L_{\text{alas}} \times \text{Tinggi}$$

Ayo Berlatih



Selesaikan soal-soal berikut.

1. Sebuah kemasan cendera mata berbentuk tabung dengan tinggi 12 cm. Diameter alas tabung tersebut adalah 6 cm. Hitunglah volume tabung tersebut.



2. Sebuah kemasan makanan berbentuk kerucut. Tinggi kerucut tersebut adalah 15 cm. Jari-jari alas kerucut berukuran 3 cm. Hitunglah luas kerucut tersebut.

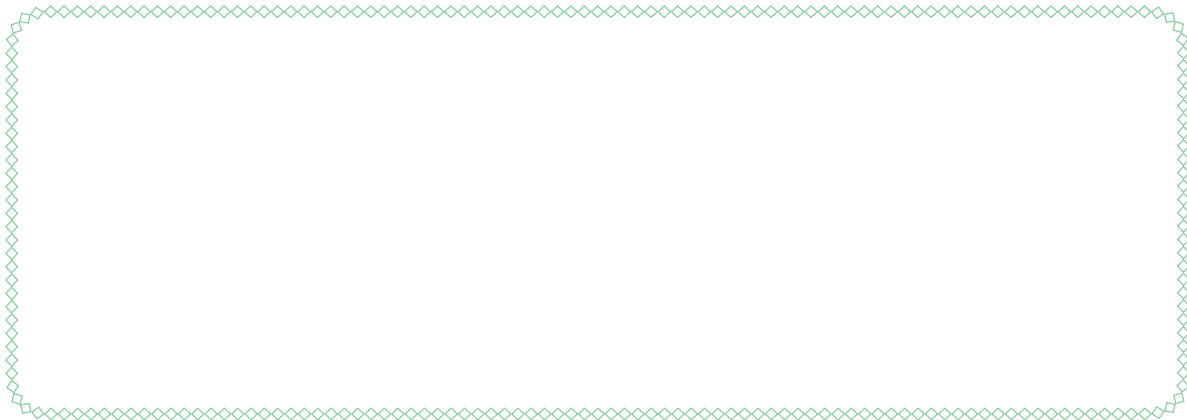

3. Perhatikan kemasan berikut.

Kemasan tersebut terdiri atas bangun gabungan tabung dan kerucut. Hitunglah volumenya.

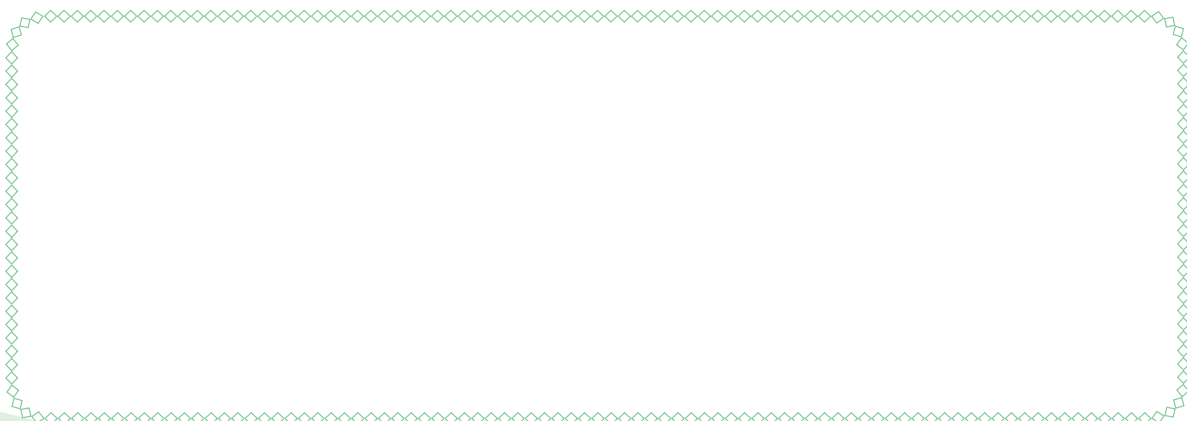
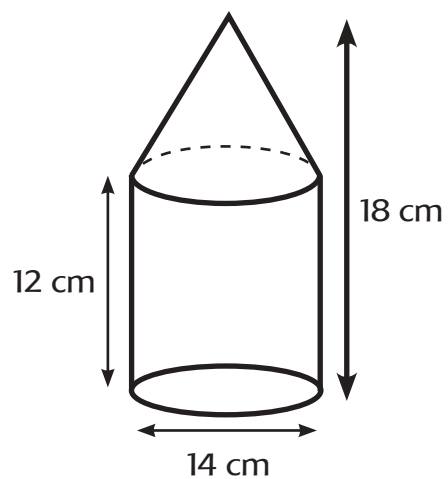

- M** 4. Buatlah soal tentang volume tabung dan kerucut. Tukarkan soal tersebut dengan salah seorang teman. Minta temanmu menyelesaikan soal tersebut.

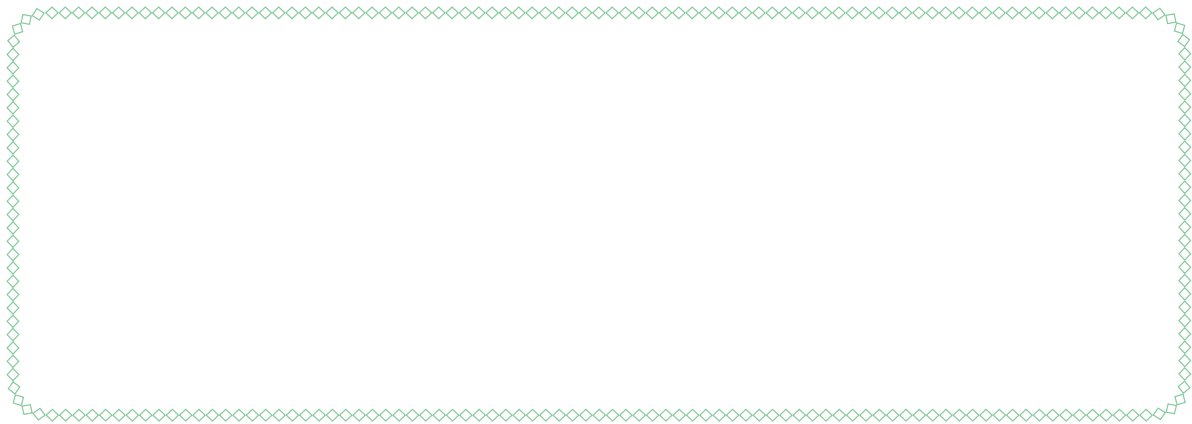

Ayo Berkreasi



Kamu telah mengetahui sifat-sifat tabung dan kerucut. Kamu akan membuat kemasan produk berbentuk tabung dan kerucut.

Setelah itu, kamu akan menghias kemasan tersebut sebagai embalase.

Apa yang kamu ketahui tentang embalase? Ayo, kita pelajari.

Embalase adalah reklame pada kemasan produk yang berisi pesan-pesan grafis yang menarik untuk konsumen.

Amati berbagai kemasan produk yang disediakan gurumu.

Apakah kamu menemukan gambar atau simbol pada kemasan tersebut? Jelaskan.



Apakah kamu menemukan tulisan pada kemasan tersebut? Jelaskan.



Apa yang membuat kemasan tersebut menarik? Jelaskan.



Sekarang kamu akan membuat kemasan produk beserta embalase kreasimu.

Buatlah kemasan berbentuk tabung atau kerucut. Kamu dapat memilih salah satu.

Setiap siswa mendapatkan kertas karton berwarna putih dengan ukuran A4 sebanyak dua lembar.

Kamu dapat menentukan sendiri ukuran tabung dan kerucut yang kamu buat selama sesuai dengan ukuran kertas yang diberikan.

Jaring-jaring tabung dan kerucut berikut dapat membantumu untuk membuat kemasan.

Jaring-jaring tabung

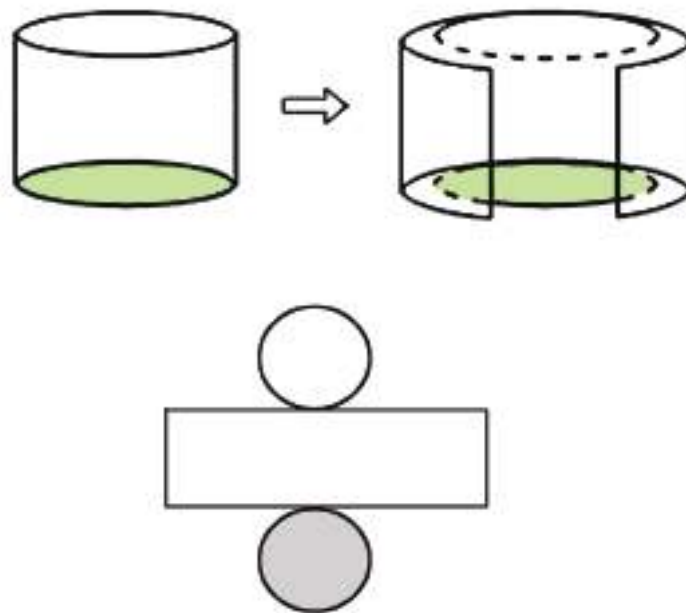

Jaring-jaring kerucut

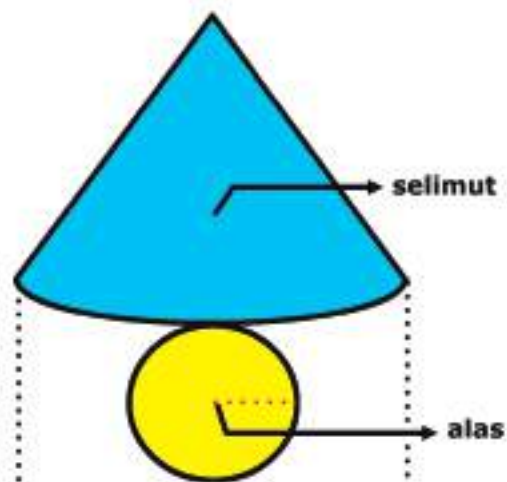

Setelah kamu membuat jaring-jaring, buatlah hiasan pada bagian luar selimut yang merupakan ciri khas produk.

Setelah selesai membuat hiasan, bentuklah jaring-jaring tersebut menjadi tabung atau kerucut (sesuai bentuk yang kamu pilih) menggunakan perekat.

Presentasikan embalase yang telah kamu buat pada pertemuan berikutnya.

Ayo Renungkan



- Apa yang kamu pelajari dari kegiatan hari ini?
- Apa yang sudah kamu pahami dengan baik?
- Apa yang belum kamu pahami dengan baik?
- Apa rencanamu untuk membuatmu lebih paham?
- Apa manfaat pelajaran hari ini untuk kehidupanmu sehari-hari?

Kerja Sama dengan Orang Tua



Diskusikan dengan orang tuamu embalase produk yang telah kamu buat, minta orang tuamu menulis komentar tentang ceritamu.



Ayo Mencoba



Apakah kamu masih ingat tentang sifat-sifat dan medan magnet?

Diskusikan secara berpasangan pertanyaan di atas.

Sekarang, kamu akan melakukan percobaan tentang cara membuat magnet.

Kamu akan dibagi atas 3 kelompok.

Kelompok A akan melakukan percobaan 1

Kelompok B akan melakukan percobaan 2

Kelompok C akan melakukan percobaan 3

Baca dan ikuti langkah-langkah berikut dengan teliti.

Percobaan Membuat Magnet

Percobaan 1

Tujuan percobaan

Membuat magnet dengan cara digosokkan.

Alat dan Bahan

1. Magnet
2. Paku ukuran besar (1 buah)
3. Paku ukuran kecil (15 buah)

Langkah-langkah percobaan

1. Gosokkan paku besar satu arah pada magnet sebanyak 5 kali.
2. Dekatkan paku besar tersebut pada paku-paku kecil.
3. Catatlah pada tabel jumlah paku kecil yang menempel.
4. Gosokkan kembali paku besar satu arah pada magnet sebanyak 15 kali.
5. Dekatkan paku besar tersebut pada paku-paku kecil.
6. Catatlah pada tabel jumlah paku kecil yang menempel.
7. Gosokkan kembali paku besar satu arah pada magnet sebanyak 30 kali.
8. Catatlah pada tabel jumlah paku kecil yang menempel.

**Tabel Percobaan
Membuat Magnet**

No	Jumlah Gosokan	Jumlah Paku Kecil yang Menempel
1	5 kali gosokan	
2	15 kali gosokan	
3	30 kali gosokan	

Laporan Percobaan
Membuat Magnet Dengan Cara Digosokkan

Tujuan Percobaan

Alat dan Bahan

Langkah-langkah Percobaan

Hasil Percobaan

Kesimpulan

Percobaan 2

Tujuan percobaan

Membuat magnet dengan cara induksi.

Alat dan Bahan

1. Magnet
2. Penggaris
3. Paku besar
4. Paku kecil

Langkah-langkah percobaan

1. Dekatkan magnet ke paku besar dengan jarak 6 cm.
2. Dekatkan paku kecil ke paku besar.
3. Catat pada tabel jumlah paku kecil yang menempel pada paku besar.
4. Lakukan hal yang sama dengan jarak 4 cm, 2 cm, dan 1 cm.

No	Jarak Paku Besar dengan Magnet	Jumlah Paku Kecil yang Menempel
1	6 cm	
2	4 cm	
3	2 cm	
4	1 cm	

Tuliskan laporan berdasarkan percobaan.

Laporan Percobaan Membuat Magnet Dengan Cara Induksi
Tujuan Percobaan
Alat dan Bahan
Langkah-langkah Percobaan
Hasil Percobaan
Kesimpulan

Percobaan 3

Tujuan percobaan

Membuat magnet dengan cara mengalirkan arus listrik.

Alat dan Bahan

1. Baterai
2. Kawat (15 cm)
3. Paku besar
4. Paku kecil

Langkah-langkah percobaan

1. Lilitkan kawat pada paku besar sebanyak 5 kali.
2. Tempelkan salah satu ujung kawat ke kutub positif dan ujung yang lainnya ke kutub negatif dari baterai.
3. Dekatkan paku besar pada paku kecil.
4. Catat pada tabel apa yang terjadi.
5. Lakukan hal yang sama dengan mengubah lilitan menjadi 10 kali dan 20 kali.

No	Jarak Lilitan	Jumlah Paku Kecil yang Menempel
1	5 lilitan	
2	10 lilitan	
3	20 lilitan	

Tuliskan laporan berdasarkan percobaan.

Laporan Percobaan Membuat Magnet Dengan Cara Mengalirkan Arus Listrik
Tujuan Percobaan
Alat dan Bahan
Langkah-langkah Percobaan
Hasil Percobaan
Kesimpulan

Setelah selesai melakukan percobaan, setiap kelompok mempresentasikan hasil percobaan secara bergiliran di depan kelas.



Ayo Berlatih



- Sebelum memulai gerakan baru, coba kamu lakukan lagi gerakan langkah kaki yang sudah kamu pelajari sebelumnya.
- Setelah itu, kamu akan melatih gerakan tangan. Perhatikan gerakan yang akan dicontohkan oleh gurumu.

1. Gerakan ayunan satu lengan

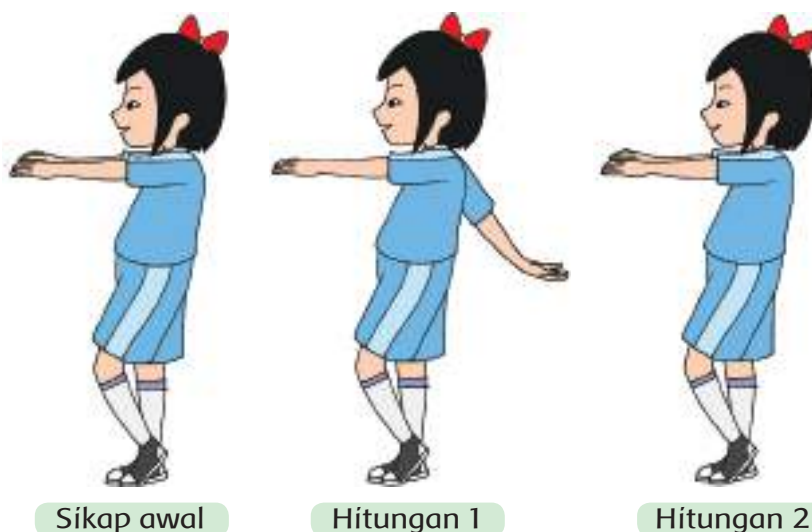



Hitungan 3

Hitungan 4

2. Gerakan ayunan satu lengan silang ke samping badan



Sikap awal



Hitungan 1



Hitungan 2



Hitungan 3



Hitungan 4

3. Gerakan ayunan dua lengan ke samping kanan dan kiri badan



Sikap awal



Hitungan 1



Hitungan 2



Hitungan 3



Hitungan 4

4. Gerakan ayunan lengan silang ke depan dan ke belakang badan

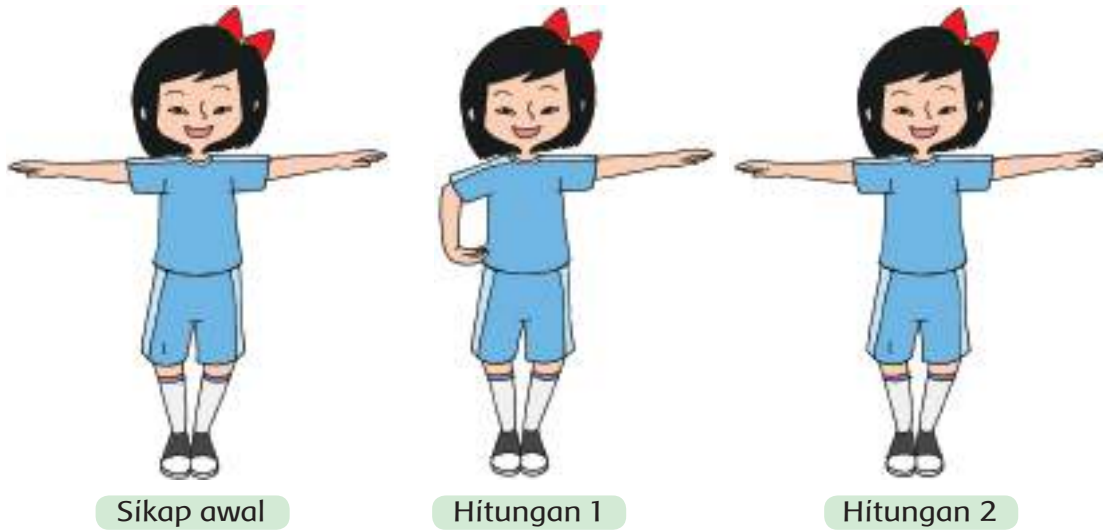

5. Gerakan ayunan lengan ke samping kanan dan ke samping kiri





Hitungan 3



Hitungan 4

6. Gerakan ayunan tangan mengitari kepala



Sikap awal



Hitungan 1



Hitungan 2



Hitungan 3



Hitungan 4

- M** Ulangi gerakan beberapa kali. Lakukan dengan bersemangat. Ikuti irama musik yang mengiringi.

Tahukah kamu bahwa toko mainan yang ada di sekitar rumahku punya banyak pelanggan?

Toko tersebut sering mengirim pesanan ke berbagai wilayah dengan menggunakan jasa kurir.

Sebelum mengirim barang, toko tersebut harus mengisi formulir pengiriman barang.

Ayo, kita praktikkan cara mengisi formulir pengiriman barang yang telah kita pelajari sebelumnya.



Ayo Menulis



Apakah kamu masih ingat informasi apa saja yang perlu kamu cantumkan dalam mengisi formulir pengiriman barang?

Diskusikan dalam kelompok.

Baca kembali contoh formulir pengiriman barang di pembelajaran 1.

Kamu akan mempraktikkan cara mengisi formulir tersebut.

Sebelumnya, baca petunjuk pengisian formulir pengiriman barang berikut.

Petunjuk Pengisian Formulir Pengiriman Barang

Data Penerima

1. Isilah data penerima dengan huruf besar
2. Isilah nama awal penerima dengan jelas dan benar
3. Isilah nama akhir penerima dengan jelas dan benar
4. Isilah alamat lengkap penerima: nama jalan, nomor rumah, RT dan RW, Kelurahan, dan kecamatan.
5. Isilah kota/kabupaten dimana penerima berdomisili.
6. Isilah provinsi di mana penerima berdomisili.
7. Isilah kode pos wilayah di mana penerima berdomisili.
8. Isilah nomor telepon penerima.

Data Pengirim

1. Isilah nama pengirim dengan huruf besar.
2. Isilah nama awal pengirim dengan jelas dan benar
3. Isilah nama akhir pengirim dengan jelas dan benar
4. Isilah alamat lengkap pengirim: nama jalan, nomor rumah, RT dan RW, kelurahan, dan kecamatan.
5. Isilah kota/kabupaten di mana pengirim berdomisili.
6. Isilah provinsi di mana pengirim berdomisili.
7. Isilah kode pos wilayah di mana pengirim berdomisili.
8. Isilah nomor telepon pengirim.

Data Lainnya

1. Tulis tempat dan tanggal pengiriman pada kolom bagian kiri bawah.
2. Tulis tanda tangan dan nama jelas pada kolom bagian kiri bawah.
3. Kolom yang berada di bagian kanan bawah untuk tanda tangan petugas.

Sekarang, isilah formulir berdasarkan petunjuk di atas.

Ayo Renungkan



- Sebutkan tiga hal yang kamu pelajari hari ini.
- Apa yang sudah kamu pahami dengan baik?
- Apa yang belum kamu pahami?
- Apa yang akan kamu lakukan agar lebih paham?
- Apa manfaat yang kamu peroleh dari pembelajaran hari ini?
- Sikap apa yang dapat kamu terapkan dalam kehidupan sehari-hari?

Kerja Sama dengan Orang Tua



Peragakan di hadapan orang tuamu cara melakukan gerakan senam yang telah kamu pelajari hari ini. Minta mereka menulis komentar tentang hal tersebut.

Kita telah belajar banyak hal tentang wirausaha. Sekarang, kita akan belajar menjadi pelaku wirausaha cilik. Apa saja yang harus diperhatikan saat akan memulai suatu wirausaha?



Ayo Membaca



Simak percakapan berikut ini!

Suatu sore, Udin dan teman-teman berkesempatan bertemu dengan Pak Gino. Beliau adalah seorang tokoh wirausahawan sukses yang sederhana dan suka berbagi ilmu. Beliau memulai usaha mainan kayu edukatif beberapa tahun yang lalu. Sekarang, produknya sudah dikenal dan digunakan oleh berbagai TK dan Taman Bermain.

Udin : Pak Gino, aku sangat kagum dengan produk buatan Pak Gino. Suatu saat nanti, aku ingin bisa menjadi wirausahawan sukses seperti Bapak. Bagaimana awal mula Pak Gino memulai usaha ini?

Pak Gino : Bapak saya seorang perajin kayu. Sejak kecil, saya sering membantu bapak. Bapak sering membuatkan saya mainan dari sisa-sisa kayu. Mainan-mainan itu membantu saya untuk lebih mudah memahami pelajaran matematika. Nah, kemudian saya memiliki keinginan untuk membuat berbagai

mainan kayu. Saya ingin mainan itu juga membantu anak-anak memahami pelajarannya.

Siti : Oh, jadi kita bisa memulai suatu usaha dengan bekal keterampilan, hobi, dan kreativitas yang kita miliki ya, pak? Aku gemar mencoba berbagai resep masakan. Wah, mungkin suatu saat nanti aku bisa membuka usaha toko kue, ya.

Udin : Kalau aku suka bermain bola, usaha apa ya, yang bisa aku jalani di masa depan? Apakah membuat bola?

Pak Gino : Mungkin saja. Biasanya, kalau kita memiliki minat terhadap suatu hal, ide dan kreativitas akan berkembang dengan sendirinya.

Edo : Apakah ketika bapak bermimpi membuat usaha mainan kayu, bapak yakin akan laku di pasaran?

Pak Gino : Oh, saya tidak sekadar bermimpi. Saya juga melakukan *survei* sebelum memulai usaha. Dari sana, saya temukan bahwa banyak anak yang membutuhkan mainan yang mendidik. Ketika saya akan memulai usaha, produk sejenis belum ada di pasaran. Oleh karena itu, saya memberanikan diri memulainya.

Edo : Lho, kalau hobiku membaca, usaha apa yang bisa aku lakukan nanti, ya? Belum tentu aku bisa menulis buku. Tentu, tidak mudah juga bersaing dengan buku-buku bagus yang ada di toko buku, ya.

Pak Gino : Usaha yang kamu jalankan nanti tidak selalu berbentuk barang yang dijual. Ada berbagai jasa yang dapat menjadi bidang usaha. Bisa saja kamu membuka perpustakaan kecil dan menyewakan buku-buku koleksimu untuk dibaca oleh anak-anak di sekitar permukimanmu.

Edo : Betul juga ya, Pak. Tidak terpikir olehku sebelumnya. Perpustakaan kecil pasti menarik untuk anak-anak di sekitar rumahku.

Siti : Berdasarkan pengalaman Pak Gino, apa saja *kiat-kiat* dalam menjalankan usaha?

Pak Gino : Modal utamanya adalah kerja keras dan pantang menyerah. Usaha yang dirintis tidak selalu mulus dalam perjalanannya. Tekun, kreatif, serta jujur juga tidak boleh ditinggalkan. Usaha

yang dimulai dengan niat dan sikap yang baik akan berbuah hasil yang baik pula.

Udin : Wah, ternyata banyak ya, yang masih harus kita pelajari untuk menjadi wirausahawan sukses. Tidak cukup sehari kita berguru pada Pak Gino. Boleh ya Pak, lain kali kami bertemu bapak lagi. Siapa tahu, kelak impian kami menjadi wirausahawan kecil bisa terwujud seperti bapak.

Pak Gino : Tentu saja boleh. Bapak senang melihat anak-anak seumur kalian sudah memiliki impian yang tinggi. Bapak punya keyakinan, dengan bermimpi, kita akan memiliki motivasi kuat untuk mewujudkannya.

Sore itu, Udin, Edo, dan Siti pulang dengan bekal ilmu baru. Semakin kuat keinginan mereka mengikuti jejak Pak Gino suatu hari nanti.

[Santi]

Jawab pertanyaan berikut :

1. Sikap apa yang harus dimiliki oleh seorang wirausahawan?

2. Faktor-faktor apa saja yang harus diperhatikan saat akan melakukan suatu usaha?

3. Apa yang harus dilakukan supaya usaha kita dikenal oleh masyarakat?

4. Apa manfaat wirausaha yang dijalankan oleh Pak Gino bagi masyarakat? Jelaskan.

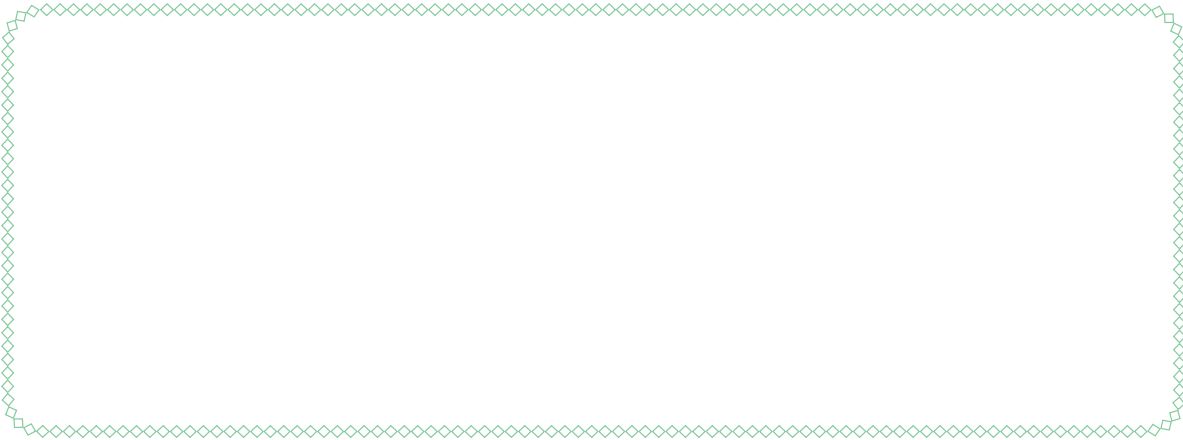

5. Jika kamu adalah Pak Gino, bagaimana kamu melaksanakan tanggung jawabmu sebagai seorang wirausahawan?

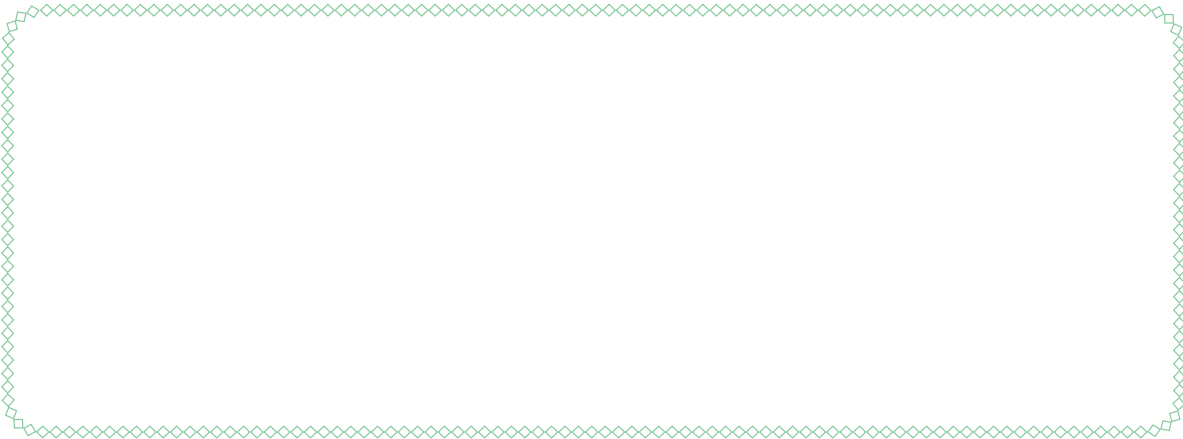

6. Jika di sekitar tempat usahamu, ada pengusaha lain yang membuka usaha yang serupa, bagaimana sikapmu?

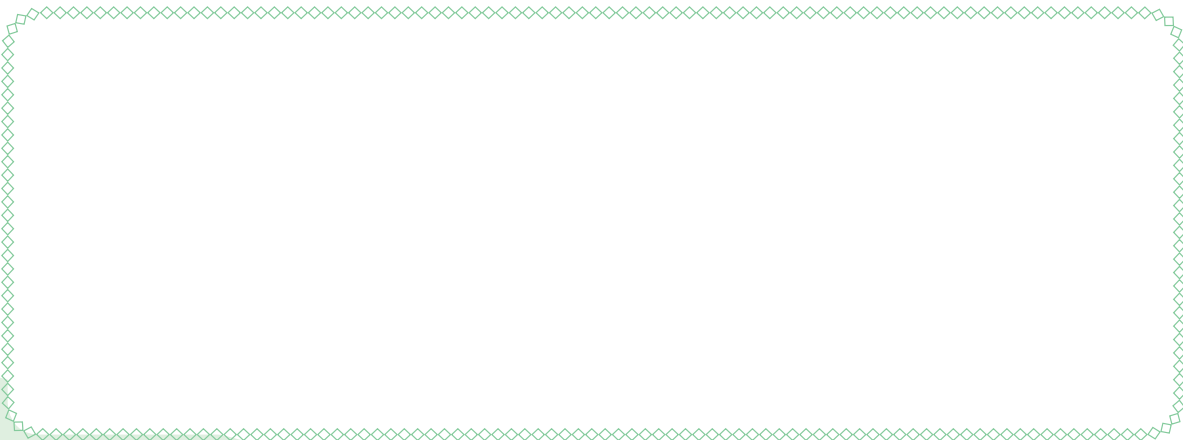



Ayo Berdiskusi



- Dalam kelompok kecil, kamu akan membuat satu kegiatan wirausaha. Kamu dan kelompokmu akan bermain peran. Perhatikan langkah-langkah berikut:
1. Tentukan jenis usaha impianmu
 - Usaha yang menghasilkan barang, contoh: membuat mainan.
 - Usaha yang menghasilkan jasa, contoh: usaha potong rambut, dan lain-lain.
 - Perhatikan bakat, minat, serta kebutuhan di sekitar kalian saat menentukan jenis usaha. Berikan alasan kalian.
 2. Tentukan target konsumen atau pembeli yang akan menggunakan produk.
 - Anak-anak, remaja, atau orang dewasa.
 - Target konsumen ini ditentukan oleh jenis usaha yang akan dibuat.
 3. Tentukan harga jual produk.
 - Pertimbangkanlah modal yang digunakan, bahan dasar yang digunakan, serta target konsumen.

4. Tentukan tempat usaha
 - Stan, toko, warung, pabrik, dan lain-lain. Berikan alasan pemilihannya.
5. Tentukan strategi pemasaran - bagaimana caramu memasarkan agar usahamu dikenal dan dipilih oleh pembeli.
 - Melalui poster, selebaran, pemasaran langsung, dan lain-lain, ceritakan mengapa kamu memilih strategi tersebut.
6. Tentukan sikap yang harus diterapkan agar usaha yang dijalankan sukses.
 - Tuliskan dalam bentuk peta pikiran yang menarik disertai gambar dan warna. Kerjakan bersama semua teman dalam kertas atau karton yang cukup besar untuk dibaca oleh semua teman di kelas.
 - Bersama teman dalam kelompok, kalian akan mempresentasikan usaha impian kalian pada pertemuan berikutnya.



M Perhatikan gambar berikut.



Apakah kamu pernah melihat benda-benda lain yang berbentuk bola? Berikan contohnya.

A large empty rectangular box with a decorative green border, intended for the student to write their answer.

Apakah kamu tahu cara menghitung volume sebuah bola?

Ayo, kita pelajari.

Bola adalah bangun tiga dimensi yang berbentuk bulat. Benda-benda berbentuk bola banyak kita temukan dalam kehidupan sehari-hari, contohnya bola atau globe. Kamu hanya perlu mencari jari-jari dari bola untuk menghitung volumenya.

Rumus untuk menghitung volume bola adalah $V = \frac{4}{3} \pi r^3$.

Apakah kamu tahu sifat-sifat bola?

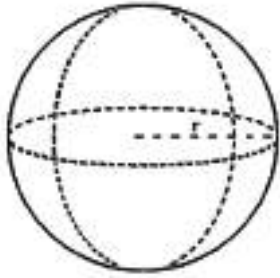

- Bola hanya memiliki satu buah sisi lengkung yang tertutup.
- Bola tidak mempunyai titik sudut.

Apakah kamu tahu cara menghitung volume bola?

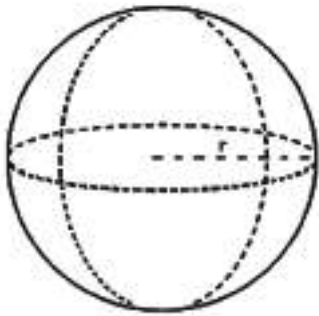

$$V = \frac{4}{3} \pi r^3$$

Langkah 1

Tuliskan rumus untuk menghitung volume bola.

$$V = \frac{4}{3} \pi r^3.$$

"V" melambangkan volume dan "r" melambangkan jari-jari bola.

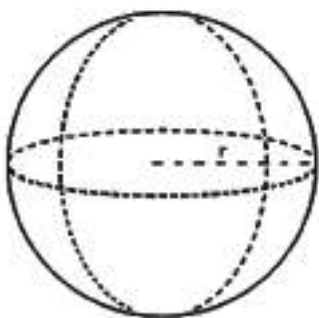

$$r = \text{akar (luas permukaan}/4\pi)$$

Langkah 2

Carilah jari-jarinya.

- Jika kamu sudah mengetahui jari-jarinya, kamu dapat melanjutkan ke langkah selanjutnya.
- Jika kamu mengetahui diameternya, bagilah diameter tersebut dengan dua untuk mendapatkan jari-jarinya.
- Setelah kamu mengetahui jari-jarinya, tuliskan. Misalnya, jari-jari bola adalah 8 cm.
- Jika kamu hanya mengetahui luas permukaan bola, maka kamu dapat mencari jari-jarinya dengan mencari akar kuadrat dari luas permukaannya dibagi dengan 4π .
- Dengan demikian, $r = \text{akar (luas permukaan}/4\pi)$.

Apakah kamu tahu cara menghitung volume bola?

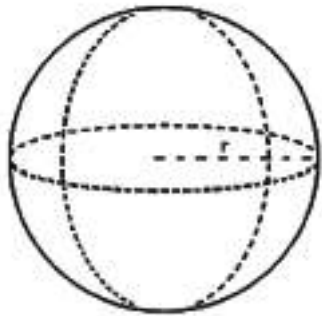

$$V = \frac{4}{3} \pi r^3$$

Langkah 3

Pangkatkan tiga jari-jarinya.

- Kalikan jari-jari dengan dirinya sendiri sebanyak tiga kali, atau menaikkan pangkatnya menjadi pangkat tiga.

Misalnya, jari-jarinya 8 cm, maka 8 pangkat 3 adalah $8 \text{ cm} \times 8 \text{ cm} \times 8 \text{ cm}$

- Masukkan jari-jari yang telah dipangkatkan tiga ke persamaan awal untuk menghitung volume bola.

$V = \frac{4}{3} \pi r^3$. Dengan demikian, $V = \frac{4}{3} \pi \times 8^3$

- Misalkan jari-jarinya adalah 8 cm, maka untuk memangkatkan tiga jari-jarinya, kamu harus mencari 8^3 , yaitu $8 \times 8 \times 8 = 512$

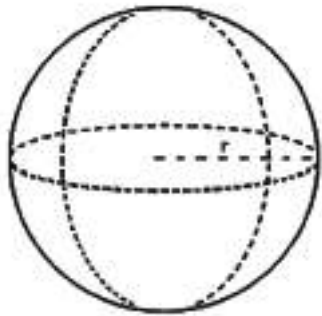

$$V = \frac{4}{3} \pi r^3$$

Langkah 4

Kalikan jari-jari yang telah dipangkatkan tiga dengan 4/3.

- Di langkah 3, kamu telah memasukkan r^3 , atau 512 cm ke dalam rumus.
- Kamu dapat mengalikan 512 dengan $\frac{4}{3}$ dan dimasukkan ke dalam persamaan berikut:

$V = \frac{4}{3} \pi r^3$. $\frac{4}{3} \times 512 = \frac{4}{3}$.

Sekarang, persamaannya menjadi

$V = \frac{4}{3} \times \pi \times 512,$

Apakah kamu tahu cara menghitung volume bola?

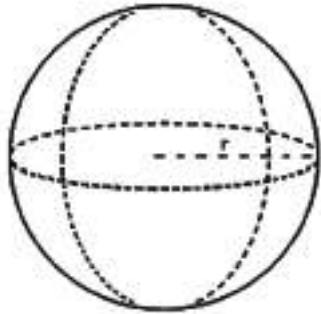

$$V = \frac{4}{3} \pi r^3$$

Langkah 5

Masukkan seluruh angka ke dalam rumus

$$V = \frac{4}{3} \pi r^3$$

$$V = \frac{4}{3} \times 3,14 \times 8^3$$

$$V = \frac{4}{3} \times 3,14 \times 512$$

$$V = 2143,6 \text{ cm}^3$$

Ayo Berlatih



Selesaikan soal-soal berikut.

1. Sebuah globe mempunyai diameter 60 cm. Hitunglah volume dari globe tersebut.

A large empty rectangular box with a decorative border of small green diamonds, intended for the student to write their solution to the problem.

2. Sebuah bola mempunyai jari-jari 15 cm. Hitunglah volume udara yang terdapat dalam bola tersebut.

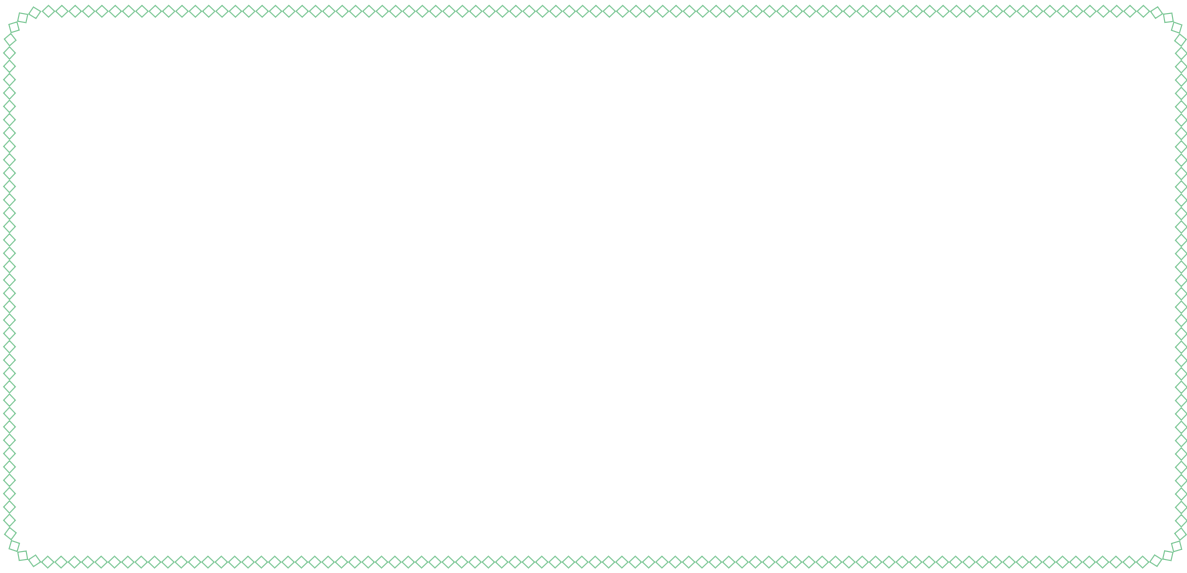

3. Sebuah balon raksasa berbentuk bola mempunyai diameter 2 meter. Hitunglah volume udara yang terdapat dalam balon tersebut.

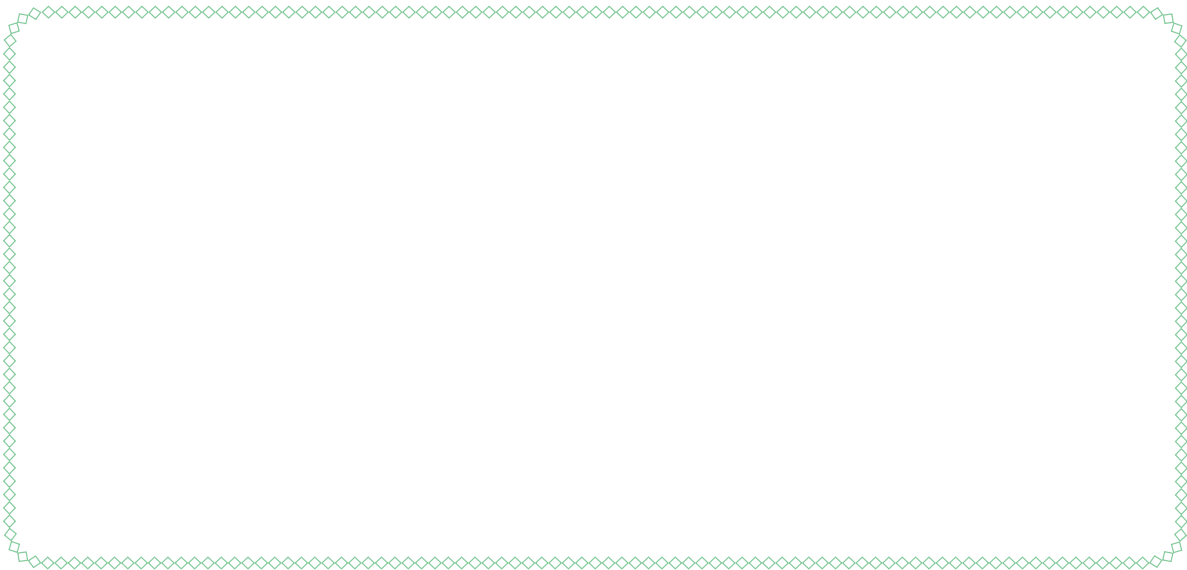

- M** 4. Buatlah soal cerita tentang volume bola. Tukarkan soal cerita tersebut dengan salah satu temanmu dan minta mereka menjawabnya.

Empty space for writing a story problem about the volume of a sphere, intended for a student to create and exchange with a friend.

Kamu telah mempelajari cara menghitung berbagai macam volume bangun ruang, seperti balok, prisma segitiga, limas, tabung, kerucut, dan bola.

Tahukah kamu sebagian besar dari pelajaran tersebut terdapat dalam Ujian Sekolah/Madrasah?

Apakah kamu sudah mempersiapkan diri untuk mengikuti Ujian Sekolah/Madrasah?

Apakah kamu tahu cara mengisi formulir Ujian Sekolah/Madrasah?



Ayo Mengamati

Perhatikan contoh formulir Ujian Sekolah/Madrasah berikut.

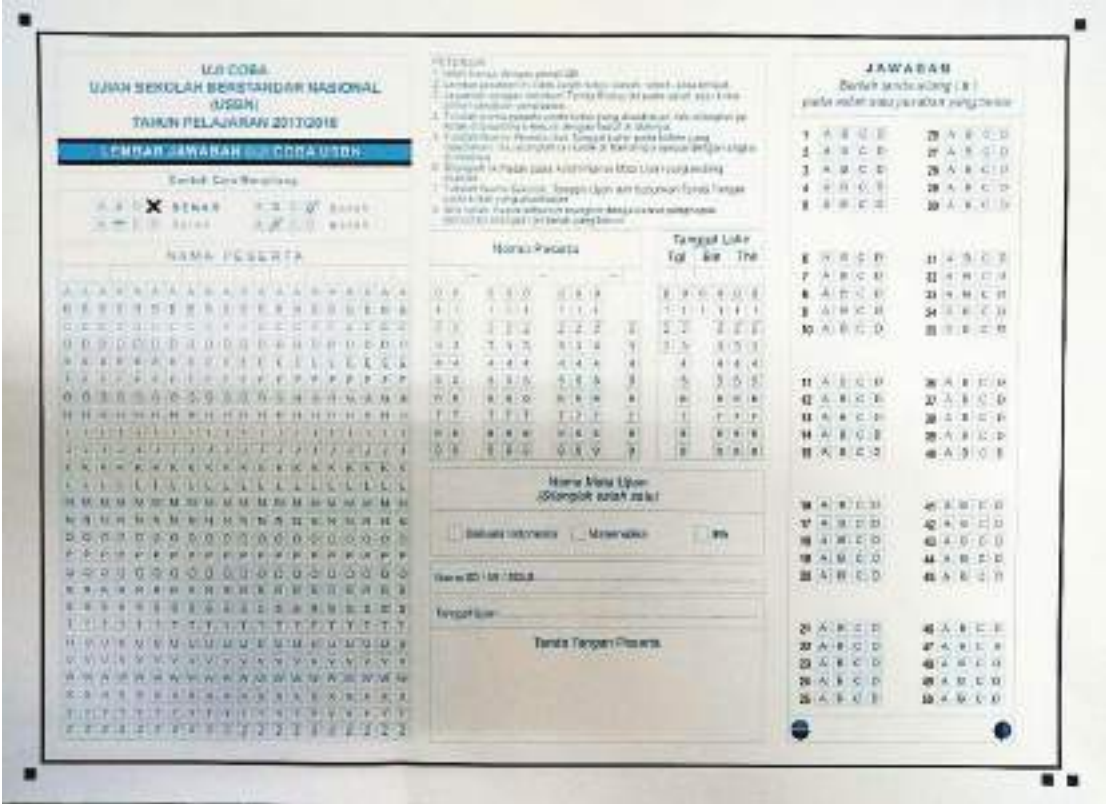

Apa persamaan dan perbedaan formulir tersebut dengan formulir yang telah kamu pelajari sebelumnya? Jelaskan.

Persamaan

Perbedaan

Apa saja informasi penting yang kamu temukan pada formulir tersebut?

Apakah kamu tahu bagaimana cara mengisi formulir tersebut?

Diskusikan jawabanmu dalam kelompok.

Kamu akan berlatih mengisi formulir Ujian Sekolah/Madrasah pada pembelajaran berikutnya.

Ayo Renungkan



- Apa yang kamu pelajari dari kegiatan hari ini?
- Apa yang sudah kamu pahami dengan baik?
- Apa yang belum kamu pahami dengan baik?
- Apa rencanamu untuk membuatmu lebih paham?
- Apa manfaat pelajaran hari ini untuk kehidupanmu sehari-hari?

Kerja Sama dengan Orang Tua



Diskusikan dengan orang tua tentang formulir Ujian Sekolah/Madrasah yang telah kamu pelajari. Minta orang tuamu menuliskan komentar mereka tentang ceritamu.

Banyak cara yang dapat dilakukan untuk mempromosikan suatu usaha. Sebelumnya, kamu telah mengenal berbagai reklame, seperti poster, logo, dan embalase.

Kamu akan mengenal satu reklame lagi, yaitu buklet.



Ayo Mengamati



Amati berbagai gambar buklet berikut.



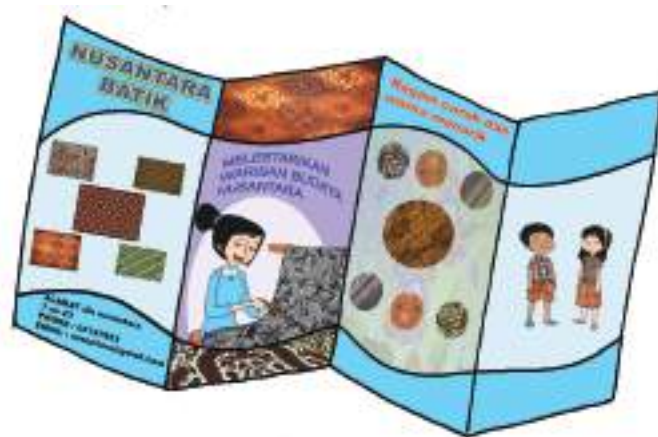

Tulis pertanyaan sebanyak mungkin tentang rasa ingin tahumu pada gambar-gambar buklet di atas.

A large, empty rectangular box with a decorative green border, intended for students to write their questions.

Diskusikan pertanyaan tersebut dalam kelompok.

Kamu akan mengenal langkah-langkah dalam membuat buklet.

Buklet adalah buku kecil yang berfungsi sebagai selebaran.

Dalam wirausaha, buklet dapat berfungsi sebagai salah satu media promosi.

Pemilik usaha dapat memuat informasi, deskripsi, gambar, dan foto-foto tentang suatu produk.

Buklet biasa terdiri atas *cover*, daftar isi, dan isi atau inti dari produk yang dipromosikan.

Perhatikan langkah-langkah membuat buklet dengan tangan berikut.

	<p>Langkah 1</p> <p>Pilihlah kertas dan tentukan jumlah halaman.</p> <p>Misalnya, dengan menggunakan kertas ukuran A4</p> <p>Jumlah halaman 6</p>
---	--

	<p>Langkah 2</p> <p>Lipat 3 lembar kertas A4 menjadi dua bagian yang sama seperti terlihat pada gambar di samping.</p>
---	---

	<p>Langkah 3</p> <p>Tumpuk kertas yang sudah dilipat sehingga membentuk sebuah buku.</p>
---	---

Perhatikan langkah-langkah membuat buklet dengan tangan berikut.

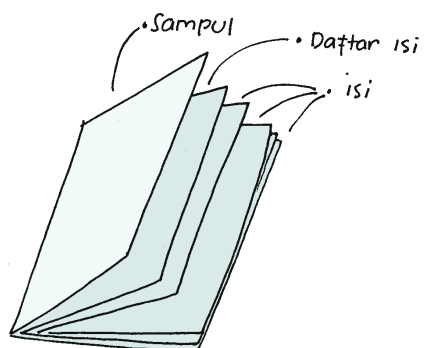

Langkah 4

Putuskan apa yang akan dituangkan di setiap halaman

1. Sampul depan
2. Daftar isi
3. Isi



Langkah 5

Mulailah menggambar dan menulis pada setiap halaman



Langkah 6

Warnai gambar agar tampak lebih menarik

Kamu telah belajar membuat buklet sendiri.

Sekarang, kamu akan berlatih menyelesaikan soal-soal.

Kamu harus teliti saat mengerjakannya.



Ayo Berlatih



- M** 1. Hitunglah volume prisma segitiga berikut.

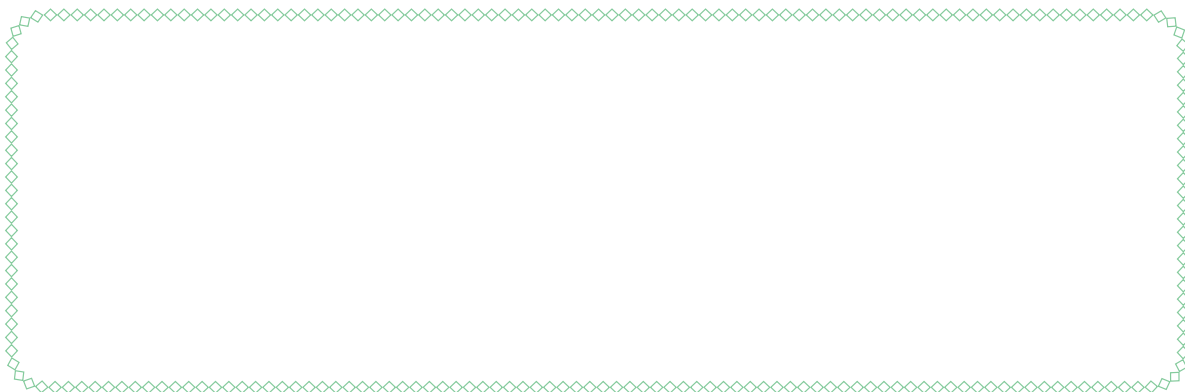
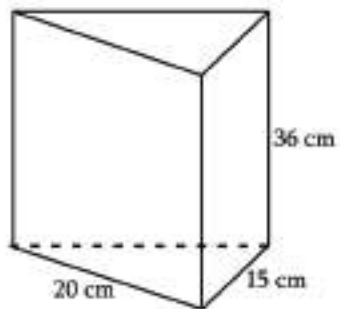

2. Hitunglah volume bangun gabungan berikut.

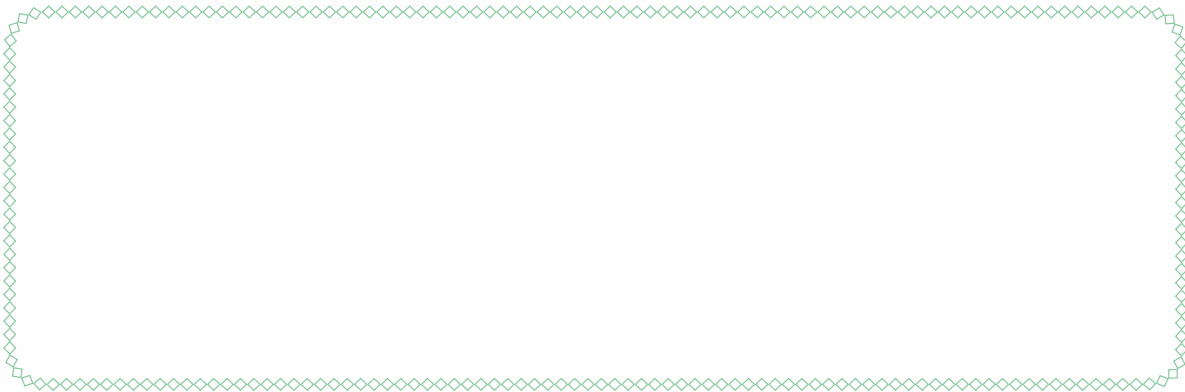
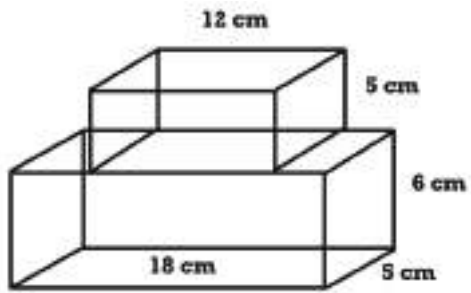

3. Hitunglah volume bangun gabungan berikut.

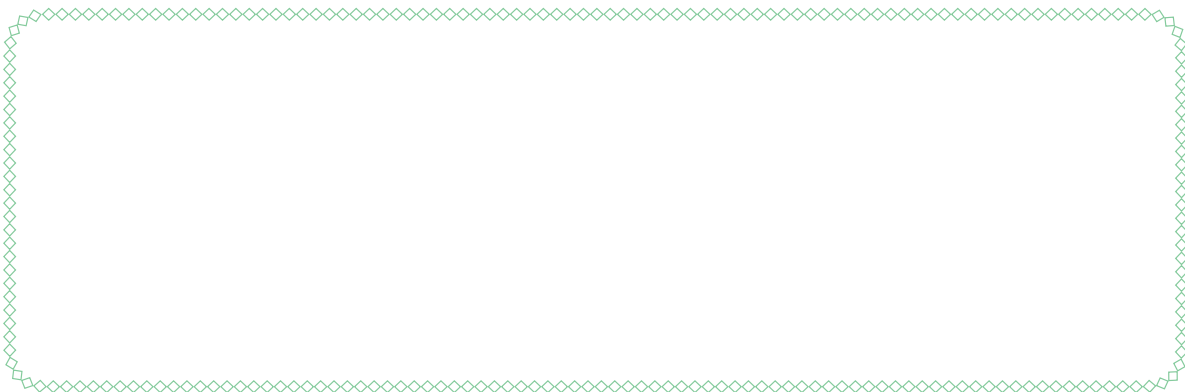
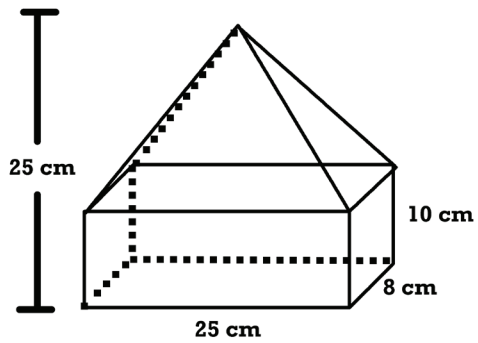

4. Hitunglah volume bangun gabungan berikut.

Ukuran dalam satuan cm.

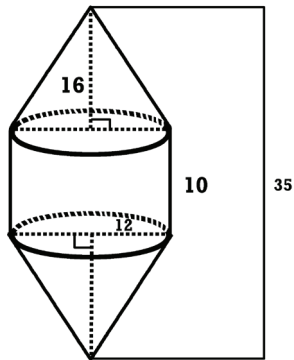

A large empty rectangular box with a decorative border, intended for the student to write their solution for question 4.

M 5. Hitunglah volume pada bola yang mempunyai diameter 14 cm.

A large empty rectangular box with a decorative border, intended for the student to write their solution for question 5.

Ayo Berdiskusi



Pada pertemuan sebelumnya, kamu telah mempersiapkan materi untuk melakukan debat secara berkelompok tentang kesiapan tenaga kerja Indonesia menghadapi MEA.

Perhatikan penjelasan dari guru tentang teknis pelaksanaan debat.

Berdebatlah berdasarkan informasi, data, dan fakta yang telah kamu olah.

Ayo Renungkan



- Apa yang kamu pelajari dari kegiatan hari ini?
- Apa yang sudah kamu pahami dengan baik?
- Apa yang belum kamu pahami dengan baik?
- Apa rencanamu untuk membuatmu lebih paham?
- Apa manfaat pelajaran hari ini untuk kehidupanmu sehari-hari?

Kerja Sama dengan Orang Tua



Diskusikan buklet yang telah kamu rancang. Minta pendapat orang tuamu tentang buklet tersebut.

Kamu akan menampilkan seluruh gerakan dalam senam irama. Awali kegiatan dengan berdoa supaya kegiatan ini bermanfaat bagi kesehatan tubuh kita.



Ayo Berlatih



- M** Apakah kamu masih ingat seluruh gerakan dalam senam irama?
Apa saja jenis gerakan yang kamu ketahui? Jelaskan.

A large rectangular area with a decorative green border, intended for the student to write their answer.

Gerakan mana yang sudah kamu kuasai dengan baik?



Gerakan mana yang belum kamu kuasai dengan baik?



Apa rencana yang akan kamu lakukan untuk memperbaiki gerakan tersebut?



Sekarang, saatnya kamu menampilkan kembali seluruh gerakan dalam senam irama, baik gerakan tangan maupun langkah.

- M** Perhatikan penjelasan dari guru tentang kriteria penilaian.



Perhatikan kembali formulir Ujian Sekolah/Madrasah yang telah kamu pelajari sebelumnya.

Apakah kamu masih ingat informasi apa saja yang kamu perlu tuliskan dalam formulir tersebut? Jelaskan.



Apa persamaan dan perbedaan formulir Ujian Sekolah/Madrasah dengan formulir yang pernah kamu pelajari sebelumnya?



Diskusikan jawabanmu secara berpasangan.

Sekarang, kamu akan mempraktikkan mengisi formulir Ujian Sekolah/Madrasah tersebut.

Perhatikan kembali contoh formulir yang terdapat pada pembelajaran sebelumnya.

Perhatikan petunjuk pengisian formulir berikut.

PETUNJUK:

1. Isilah hanya dengan pensil 2B.
2. Lembar jawaban ini tidak boleh kotor, basah, robek, atau terlipat.
3. Jawablah dengan memberi tanda silang (X) pada salah satu kotak. Pilih jawaban yang benar.
4. Tulislah nama peserta pada kotak yang disediakan, lalu silanglah (X) kotak di bawahnya sesuai dengan huruf di atasnya.

5. Tulislah Nomor Peserta dan Tanggal Lahir pada kolom yang disediakan, lalu silanglah (X) di bawahnya sesuai dengan angka di atasnya.
6. Silanglah (X) kotak pada kolom Mata Ujian yang sedang diujikan.
7. Tulislah Nama Sekolah, Tanggal Ujian, dan bubuhkan Tanda Tangan pada kotak yang disediakan.
8. Jika salah, hapus sebersih mungkin dengan karet penghapus, kemudian silanglah (X) kotak yang benar.

Ayo Berdiskusi



Kamu telah berlatih untuk bermain peran tentang wirausaha impian pada pertemuan sebelumnya.

Apa saja hal penting yang akan kamu tampilkan dalam permainan peran tersebut?

Pesan apa yang ingin kamu sampaikan dalam permainan peran tersebut?

Bagaimana kelompokmu mempersiapkannya?

Sekarang, saatnya kamu dan kelompokmu menampilkan permainan peran yang telah disiapkan.

Ketika kelompok lain tampil, kamu dapat membuat catatan penting tentang isi yang disampaikan.



EVALUASI

1. Apakah MEA (Masyarakat Ekonomi ASEAN) itu?

2. Apa manfaat dari MEA bagi Indonesia dan negara ASEAN lainnya?

3. Apa yang perlu dipersiapkan oleh tenaga kerja Indonesia agar mampu berpartisipasi dalam di MEA?

4. Apa yang kamu ketahui tentang sifat-sifat magnet dan medan magnet? Jelaskan.



5. Sebutkan masing-masing 5 contoh benda magnetis dan benda nonmagnetis yang ada di sekitarmu?



6. Sebutkan 3 cara membuat magnet.



7. Sebutkan contoh-contoh formulir yang kamu ketahui dan informasi penting apa yang biasa dituliskan pada formulir tersebut?



8. Apa yang dimaksud dengan daftar riwayat hidup? Apa saja yang perlu dicantumkan dalam daftar riwayat hidup?



9. Bagaimana kamu menghargai keberagaman usaha dan ekonomi yang ada di sekitarmu?

Empty decorative box for answer.

10. Apa manfaat keberagaman ekonomi bagimu dan keluargamu?

Empty decorative box for answer.

11. Selesaikan soal-soal di bawah ini.

Hitunglah volume bangun gabungan berikut.

a.

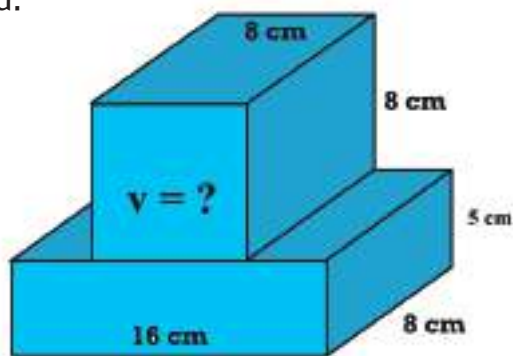

Empty decorative box for answer to question a.

b.

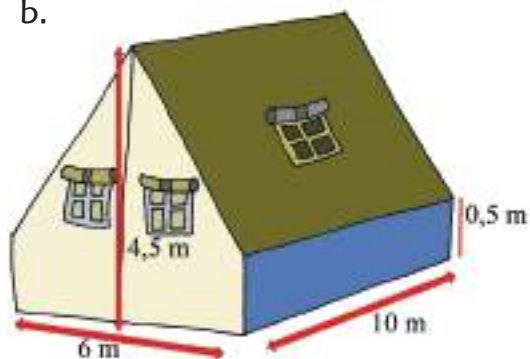

Empty decorative box for answer to question b.

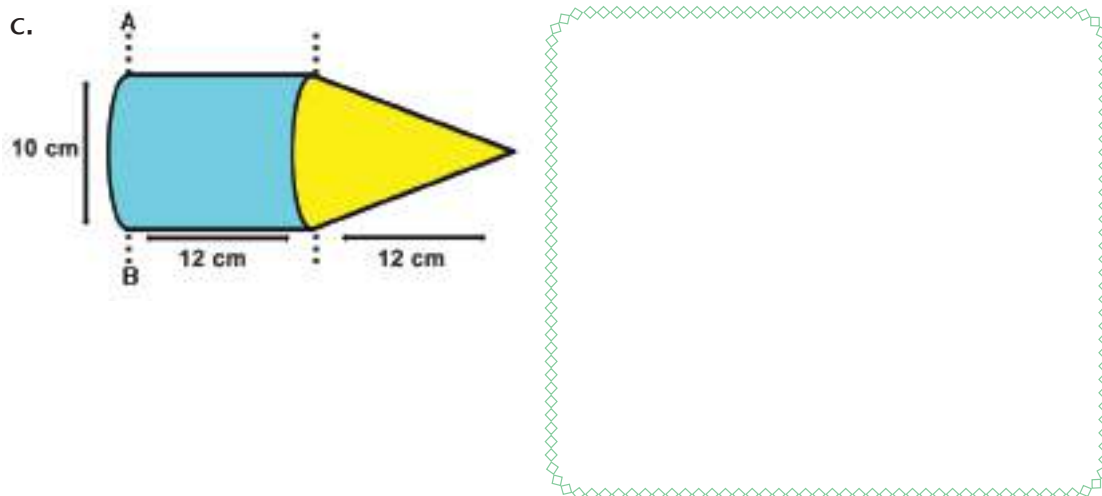

d. Sebuah bola mempunyai diameter 18 cm. berapakah volume bola tersebut?



Ayo Renungkan



- Sebutkan 3 hal yang kamu pelajari hari ini.
- Apa yang sudah kamu pahami dengan baik?
- Apa yang belum kamu pahami?
- Apa yang akan kamu lakukan agar lebih paham?
- Manfaat apa yang kamu peroleh dari pembelajaran hari ini?
- Sikap apa yang bisa kamu terapkan dalam kehidupan sehari-hari?

Kerja Sama dengan Orang Tua



Lakukan senam irama bersama keluargamu di akhir pekan.

Aku Cinta Membaca

Cintailah membaca, karena

semakin banyak membaca,
semakin banyak tempat yang kamu kunjungi,

semakin sering membaca,
semakin sering kamu bertualang,

semakin beragam bacaanmu,
semakin beragam pula pengalamanmu.

Apa yang kamu baca akan membuatmu kaya,
karena bacaanmu akan menambah ilmu untukmu,
mengisi jiwamu dengan pengetahuan,
dan membuka wawasanmu seluas-luasnya!



Raja Burung Parkit

Cerita Rakyat Indonesia

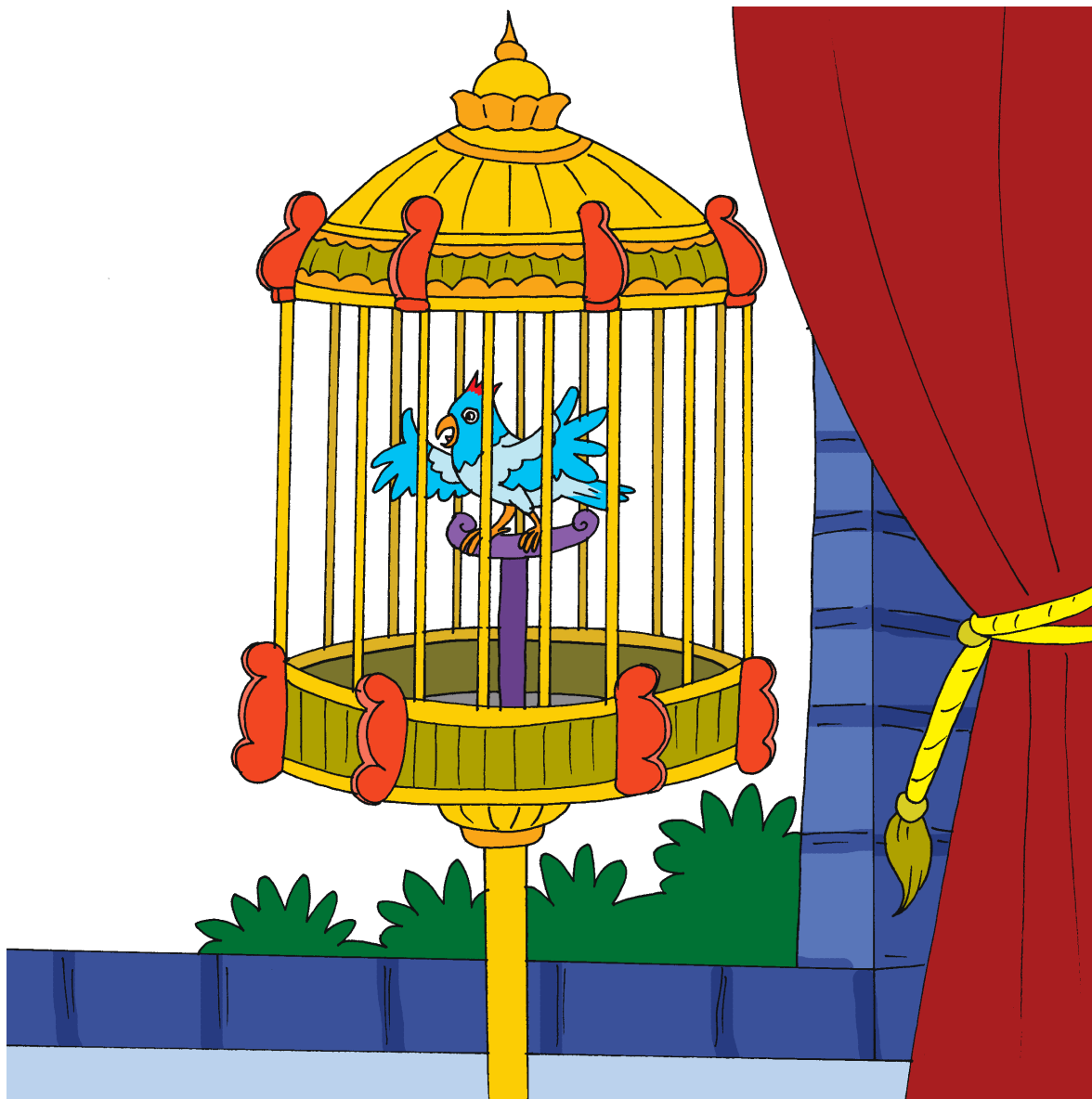

Dahulu kala, Raja Burung Parkit dan rakyatnya hidup tenteram dan damai di sebuah hutan di Aceh. Setiap hari, mereka dapat hinggap berpindah, dari satu pohon ke pohon lain. Mereka pun menikmati biji-bijian dan buah-buahan yang beraneka ragam di hutan.

Namun sayang, ketenteraman mereka terganggu oleh masuknya pemburu ke hutan. Ia meletakkan sebuah sangkar besar yang diberi perekat. Burung yang terperangkap di sana tak bisa terbang bebas lagi. Hampir semua rakyat di kerajaan burung tertangkap. Mereka semua terjeblos ke dalam perangkap. Sedih dan panik. Baginda Raja Burung Parkit berusaha menenangkan rakyatnya.

"Tenanglah, wahai rakyatku. Kalian tidak akan bisa keluar karena ada perekat yang dipasang oleh pemburu dalam perangkap ini. Sebentar lagi, pemburu akan datang untuk melepas perekat di tubuh kita. Jika ia mendapati kita sudah mati, ia akan membuang kita. Oleh karenanya, berpura-puralah kalian mati, wahai rakyatku!" seru Baginda Raja Burung Parkit. "Hitung hingga seratus, lalu kita bersama-sama terbang ke luar perangkap," titah Sang Raja.

Benar saja, tak lama kemudian Sang Pemburu datang memeriksa perangkap. Dibuangnya satu persatu perekat di tubuh burung-burung itu. Ia kecewa karena hampir semua burung dalam keadaan mati. Dibuangnya burung-burung itu ke luar perangkap. Ketika akan membuang burung terakhir, yaitu si Raja Burung Parkit, Sang Pemburu jatuh terpeleset. Burung-burung yang berpura-pura mati kaget! Serempak mereka terbang tinggi. Tinggal si Raja Burung di tangan Sang Pemburu.

Awalnya, Sang Pemburu berniat menyembelih burung tersebut, tetapi Raja Burung memohon belas kasihan. "Jika kau biarkan aku hidup, aku akan menghiburmu dengan nyanyianku tiap hari," katanya.

Sang Pemburu pun mengurungkan niatnya. Seperti janjinya, tiap hari Si Raja Burung Parkit bernyanyi. Indah suaranya, terdengar hingga ke istana. Maka, Raja Manusia memanggil Sang Pemburu.

"Aku mendengar kicau burungmu yang indah sekali. Jika engkau bersedia mempersembahkan burung itu untukku, aku akan menukarnya dengan sekarung emas," pinta Raja Manusia. Tanpa berpikir dua kali, Sang Pemburu menukar Raja Burung Parkit dengan sekarung emas.

Sang Raja Manusia meletakkan burung indah itu di sangkar emas yang indah dan besar. Raja Burung Parkit sangat disayang oleh Raja Manusia. Setiap hari ia diberi makanan yang enak. Tugasnya hanya bernyanyi setiap hari untuk Sang Raja Manusia. Tetapi di dalam sangkar emas, hatinya pilu. Ia rindu pada hutannya, rindu pada rakyatnya, rindu pada lebat pohon dan aneka makanan di hutan.

Suatu hari, Si Raja Burung Parkit menggunakan siasat lamanya, yaitu berpura-pura mati. Tak terkira sedihnya hati Sang Raja Manusia menemukan burung kesayangannya mati. Segera diperintahkan prajuritnya untuk menyiapkan upacara penguburan.

Ketika upacara disiapkan, Raja Burung Parkit diletakkan di luar sangkar emasnya. Tak menyangka kesempatan, saat itu juga Si Raja Burung Parkit terbang setinggi-tingginya. Ia menempuh perjalanan jauh untuk sampai di hutannya dulu. Sampai di sana, ia disambut rakyatnya dengan suka cita.

Baginda Raja Burung Parkit telah kembali. Mereka kini sudah berkumpul dan bisa menikmati kedamaian hutan bersama-sama.

Makhluk Terpentar

Cerita Rakyat Laos



Di suatu masa, hidup seorang petani di Laos. Setiap pagi ia mengendalikan kerbau-nya untuk membajak sawahnya. Tubuh petani itu kurus dan kecil, sehingga ia terlihat semakin kecil di belakang kerbau yang membajak sawahnya.

Suatu hari, seekor harimau mendatangi sawah petani. Sang Harimau terkejut melihat makhluk sebesar kerbau mau mengikuti perintah makhluk sekecil Petani. Ia mengintip dari kejauhan, terheran-heran ia melihat kepatuhan kerbau pada petani.

Setelah Pak Petani pulang ke rumahnya, Harimau bertanya pada Kerbau. "Kamu besar dan kuat. Mengapa kamu mau melakukan semua yang manusia itu perintahkan?"

Kerbau menjawab "Oh, aku mau melakukan perintahnya, karena orang itu sangat pintar!"

Harimau bertanya lagi, "Bisakah kamu memberitahuku seperti apa kepintaran orang itu?"

"Aku tidak bisa memberitahumu, tetapi kamu bisa bertanya padanya," jawab sang Kerbau.

Esok harinya, Harimau datang kepada Pak Petani. "Aku ingin melihat kepintaranmu! Aku ingin tahu seperti apa kepintaranmu, sehingga Sang Kerbau mau mengikuti perintahmu"

"Kepintaranku ada di rumah," jawab Pak Petani.

"Bisakah kamu pergi mengambilnya?" pinta Sang Harimau.

"Hmmm,...bisa saja. Tetapi aku takut kamu akan makan Sang Kerbau ketika aku pulang mengambil kepintaranku. Bolehkah aku mengikatmu di pohon?" kata Pak Petani.

Maka, Harimau pun membiarkan dirinya diikat oleh Pak Petani pada sebuah pohon. Setelah itu, Pak Petani tentu tidak pulang ke rumah untuk mengambil kepintarannya. Pak Petani mengambil cangkul, lalu memukul Harimau. Ia berkata, "Sekarang kamu tahu kepintaranku, walaupun kamu belum melihatnya!"

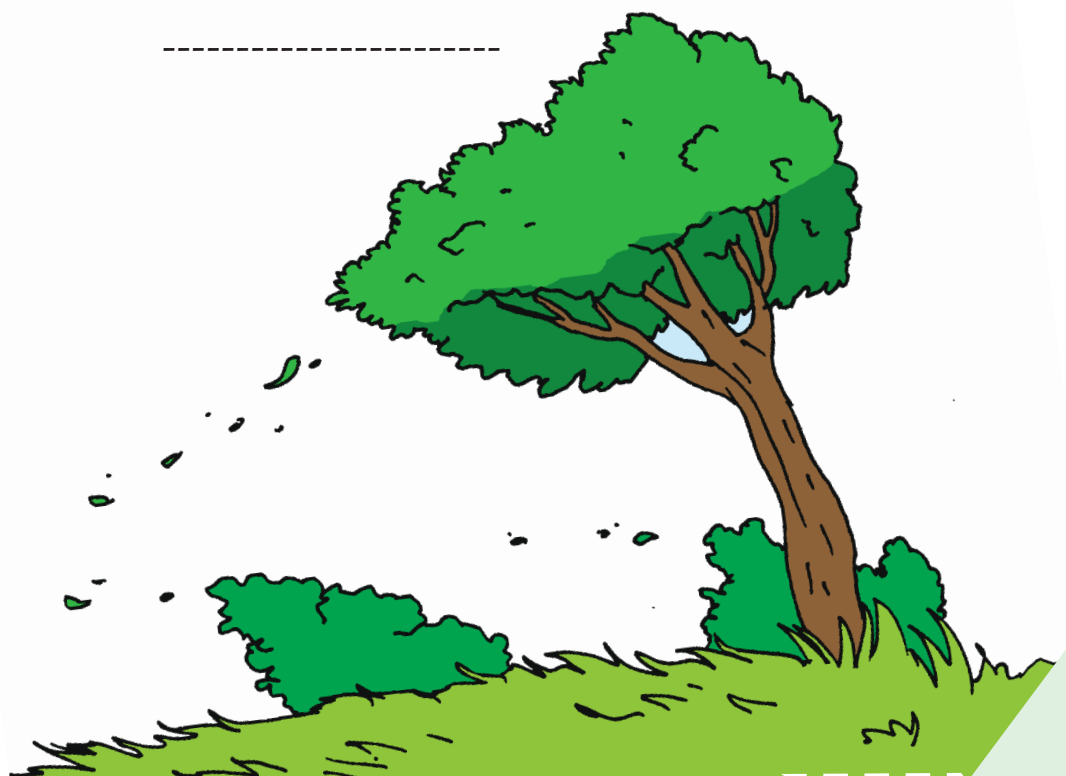

Sahabat Tak Terpisahkan

Hanni dan Duwi telah berteman lama sekali. Sejak belum bersekolah, mereka sering menghabiskan waktu di sore hari untuk bermain bersama. Semua tahu bahwa Hanni dan Duwi tak terpisahkan. Persahabatan mereka tetap terjalin erat sampai kini mereka duduk di kelas 6, di sekolah yang sama.

Dulu, banyak teman yang meragukan bahwa persahabatan Hanni dan Duwi akan bertahan lama, karena latar belakang keluarga mereka yang jauh berbeda. Hanni adalah anak seorang pengrajin batik yang sukses. Walaupun usaha orang tua Hanni di mulai dengan membatik sendiri, kemudian memiliki beberapa pegawai, sekarang usaha orang tua Hanni sudah berkembang sangat pesat. Mereka sudah memiliki beberapa cabang toko batik di kota untuk memasarkan batik karya mereka. Pegawainya juga semakin banyak. Sementara Duwi, adalah anak seorang penjual kue yang sederhana. Ketika kecil dulu, tiap sore Duwi ikut ibunya menjajakan kue kepada para pekerja di pendopo batik milik orang tua Hanni. Di sanalah Hanni berkenalan dengan Duwi. Waktu kecil dulu, mereka sangat menikmati saat-saat itu. Mereka membiarkan orang tua mereka sibuk dengan urusan pekerjaan, sementara mereka asyik saja bermain menghabiskan sore. Namanya anak-anak, perbedaan latar belakang pun tak dirisaukan. Permainan mereka tetap saja asyik. Petak umpet, petak jongkok, rumah-rumahan, atau masak-masakan.



Tetapi, yang membuat persahabatan mereka bertahan lama adalah sikap Hanni dan Duwi yang saling menghargai satu sama lain. Hanni tidak pernah menganggap dirinya berbeda dengan Duwi. Bukan hanya Duwi yang bermain ke pendopo batik Hanni, tetapi Hanni pun tak sungkan bermain ke rumah sederhana milik keluarga Duwi. Ia malah menikmati makan siang atau makan jajanan sore di rumah Duwi. Memang, ibu Duwi pandai memasak. Namanya juga penjaja kue, pasti ia pandai juga membuat aneka masakan. Hanni justru senang dengan kedekatan dan kesederhanaan suasana di keluarga Duwi. Acara makan bersama yang selalu ramai penuh cerita, karena semua hadir dengan kisah masing-masing.

Begitupun ketika Duwi bermain ke rumah Hanni, tidak dirasanya minder sedikit pun. Ayah dan ibu Hanni tidak pernah juga memperlakukan Duwi secara berbeda karena Duwi anak penjaja kue. Santai saja, Duwi membacabaca koleksi buku cerita Hanni di kamarnya ketika Hanni sedang melakukan hal lain. Kadang-kadang Duwi pun ikut membantu ketika Hanni harus melipatlipat batik dan memasukkannya ke dalam plastik sebelum siap dikirim ke toko. Duwi kagum dengan Hanni dan keluarganya. Walaupun punya banyak pegawai, Hanni dan saudara-saudaranya tetap terlibat untuk membantu usaha orang tuanya, membantu sesuai usia dan kemampuan. Terlihat bahwa mereka meraih sukses memang karena kerja keras.

Itulah sahabat, tak ada kata-kata yang perlu diucapkan untuk menyatakan sayang pada sahabat. Hanya diperlukan sikap yang tulus, tak pandang perbedaan, saling menghargai, dan saling belajar. Rasa sayang yang tulus pada sahabat akan membentuk pertemanan yang indah dan tak terpisahkan.

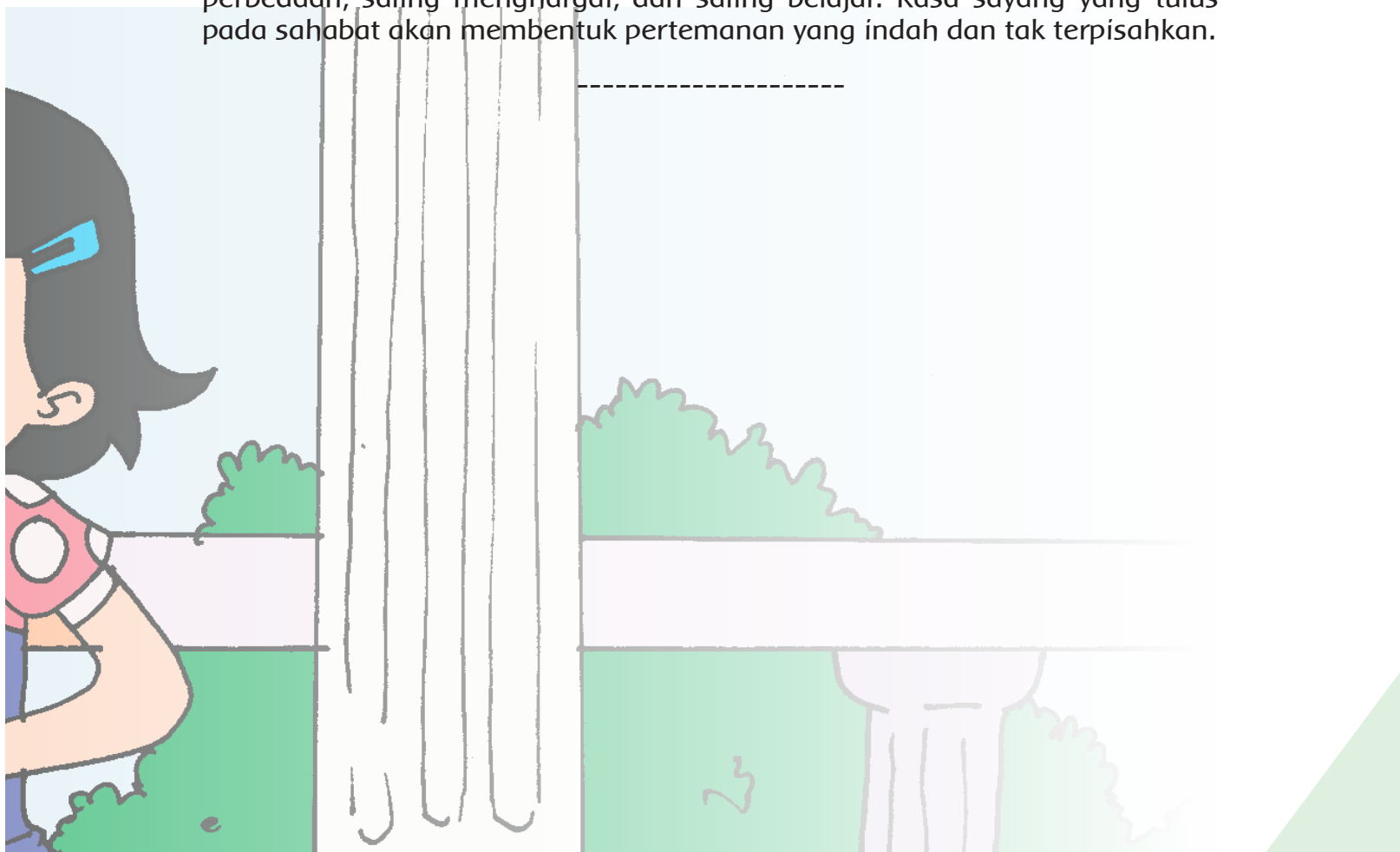

Pengrajin Garut yang Menembus Dunia

Sekarang ini, siapa yang tak kenal Mang Samad, pengrajin sandal kulit dari Garut? Ia sering sekali diundang di berbagai acara temu wirausaha untuk menjadi pembicara dan pemberi motivasi bagi para wirausahawan muda. Memang, kerja keras Mang Samad patut dicontoh. Tak banyak wirausahawan kecil seperti dirinya yang bisa berkembang hingga terkenal di mancanegara.

Dulu, Mang Samad hanyalah seorang penjaja sandal kulit keliling. Ia berjalan dari desa ke desa, kemudian memberanikan diri beberapa minggu sekali pergi ke Jakarta untuk menjajakan sandal kulit yang diambilnya dari pabrik. Dari pengalamannya menjajakan dagangan, ia jadi tahu keinginan pembeli. Ia jadi tahu model seperti apa yang menjadi favorit pembeli. Ternyata, semakin rumit bentuk jalinan kulit sebuah sandal, apalagi untuk laki-laki, justru tidak diminati. Bentuk sederhana dan klasik tetap menjadi favorit pembeli, namun kualitas kulit dan jahitan sandal menjadi hal yang utama.

Merasa tak puas jika hanya menjajakan, Mang Samad pun belajar untuk membuat sandal. Keterampilan dasar memproses dan menjahit kulit sudah Mang Samad miliki, karena desa tempatnya tinggal merupakan desa pengrajin sandal. Mang Samad hanya memperluas keterampilannya dengan belajar



membuat pola sandal, belajar mengenal aneka bahan, lalu menambahkan pengetahuan minat pembeli dari pengalamannya berjualan. Mang Samad mulai bereksperimen dengan berbagai model sandal buatannya sendiri. Ia mencoba membuat sedikit, kemudian menitipkan di toko atau ke temannya yang berkeliling. Ketika laku, ia membuat lagi, mencoba model yang baru, mencoba warna yang baru, begitu seterusnya. Hingga satu saat, ia tidak bisa lagi memenuhi permintaan pembeli dengan tenaganya sendiri. Maka, mulailah Mang Samad mencari pegawai yang bisa membantunya. Dari satu-dua pegawai, sekarang sudah lebih dari sepuluh pegawai yang bekerja membantunya. Ia tak pernah jauh-jauh mencari pegawai. Hanya dari orang-orang dekat di lingkungan tempat tinggalnya. Ia ingin kemajuan usahanya dirasakan juga oleh lingkungan terdekatnya. Semakin maju usahanya, semakin maju juga tingkat penghidupan pegawai yang bekerja membantunya. Mang Samad tidak saja menaikkan taraf hidupnya, tetapi juga membantu memajukan taraf hidup masyarakat di lingkungannya.

Belajar yang tak pernah henti, membuat usaha yang dirintis Mang Samad terus berkembang. Berbeda dengan produk sandal Garut lainnya yang model dan bahannya tak berubah dari waktu ke waktu. Mang Samad sering memerhatikan model sandal di majalah dan model sandal merek luar negeri yang dijual di toko. Ia pun secara berkala mengeluarkan model baru. Walaupun model yang dibuatnya sederhana, ia selalu menggunakan bahan yang terbaik serta teknik jahitan yang kuat. Dengan demikian, sandal buatannya tahan lama.

Suatu ketika, datang kesempatan bagi wirausahawan kecil di Garut untuk ikut memperkenalkan produk khasnya di sebuah pameran produk karya Indonesia di Jakarta. Mang Samad berusaha keras untuk ikut dalam pameran ini. Ia bahkan mencari informasi bagaimana membuat brosur produk yang baik untuk menampilkan produk buatannya agar menarik. Ia juga bekerja sama dengan temannya yang pandai bertukang untuk membuat tampilan area pameran yang berbeda.

Ternyata, usaha Mang Samad tidak sia-sia. Brosur produk yang informatif, area pameran yang menarik, serta kualitas produk yang baik membuat stan sandal kulit Mang Samad ramai didatangi pengunjung pameran. Tidak hanya sandal yang dijualnya laris manis, Mang Samad juga didekati oleh beberapa eksportir dari luar negeri yang tertarik dengan produknya. Hanya dari satu pameran, produk Mang Samad sudah dikenal oleh banyak kalangan.

Sekarang, produk sandal buatannya sudah menembus ke pasar mancanegara. Model yang sederhana dengan kualitas bahan dan jahitan yang baik membuat sandal buatannya disukai banyak kalangan di luar negeri. Tidak hanya membawa kebanggaan bagi dirinya, bagi keluarganya, atau bagi pekerjanya, produk sandal kulit buatan Mang Samad dari Garut membuat Indonesia makin dikenal, dan bangga dengan kerja keras anak negerinya. Sandal kulit Garut dapat mengharumkan nama Indonesia dan turut memajukan perekonomian bangsa Indonesia.

Daftar Pustaka

- Askalin. 2013. *100 Permainan dan Perlombaan Rakyat*. Yogyakarta : Penerbit ANDI.
- Bahari, Hamid. 2010. *Inovasi-Inovasi Dahsyat yang Mengubah Wajah Dunia*. Jakarta : Laksana.
- Bentley, Joan, and Linda Gersten. 2003. *How To Do Science Experiments with Children Grades 2-4*. USA: Evan Moor.
- Champagne, R.I., et all. 1995. *Mathematics Exploring Your World*. USA: Silver Burdett Ginn.
- Evans, Lyndon. 2000. *Playing Games 7-11 Years, Physical Activities Outdoor*. New Zealand : User Friendly Resource Enterprises Ltd.
- Firmansyah, Adhe. 2010. *108 Ilmuwan & Penemu Dunia*. Jakarta : Garasi.
- Hidayatullah, M. Furqon. 2006. Program Studi S-2 Pendidikan Jasmani, Jurusan Pendidikan Olahraga dan Kesehatan : *Pendidikan Anak dengan Bermain*. 2006. Tesis tidak diterbitkan. Surakarta: Fakultas Keguruan dan Ilmu Pendidikan, Universitas Sebelas Maret.
- Ibung, Dian. 2009. *Mengembangkan Nilai Moral pada Anak*. Jakarta : PT Elex Media Komputindo.
- Kementerian Pendidikan Direktorat Jenderal Pendidikan Dasar. 2011. *Pembelajaran Kontekstual dalam Membangun Karakter Siswa*. Jakarta :Kementerian Pendidikan.
- Osborne, Will dan Mary Pope Osborne. 2002. *Space-Magic Tree House Research Guide*. USA : Random House.
- Raditya, Iswara N. 2013. *200 Tokoh Super Jenius, Penemu & Perintis Dunia*. Jakarta : Narasi.
- Sample. 2001. *Mathematics K-6 Sample Units of Work*. Sydney: Board of Studies NSW.
- Setiawan, Iwan. 2011. *Tokoh-Tokoh Fenomenal Paling Mempengaruhi Wajah Indonesia*. Jakarta: Laksana.
- Soemitro. 1992. *Permainan Kecil*. Surakarta: Departemen Pendidikan dan Kebudayaan, Direktorat Jenderal Pendidikan Tinggi, Proyek Pembinaan Tenaga Pendidikan.
- Sugiarto, Eko. 2013. *Master EYD Edisi Baru*. Yogyakarta : Suaka Media.
- Vincent, Jennifer. 2000. *Rigby Maths for Victoria Year 6 Student Book*. Victoria: Reed Internatinal Books Australia Pty Ltd.
- Wisahati A.S., dan Teguh Santosa. 2010. *Pendidikan Olahraga dan Kesehatan*, Jakarta: Pusat Perbukuan, Kementerian Pendidikan Nasional 2010.
- Wiharyanto, Kardiyat. 2011. *Sejarah Indonesia dari Proklamasi sampai Pemilu 2009*. Yogjakarta: Universitas Sanata Dharma.
- http://www.nasa.gov/audience/foreducators/k-4/features/F_Measuring_the_Distance_Student_Pages.html. Diunduh tanggal 8 Agustus 2014.

<http://www.connectionsacademy.com/resources/instructographics/waterglass-music.aspx>---. Diunduh tanggal 20 September 2014.

<http://teacher.scholastic.com/lessonrepro/lessonplans/theme/inventions01.htm>. Diunduh tanggal 8 Agustus 2014.

<http://www.oxfordlearnersdictionaries.com>. Diunduh tanggal 20 Juni 2014.

<http://www.mathsisfun.com/geometry/polyhedron.html>. Diunduh tanggal 1 Oktober 2014.

Gustama, Yogi. 2011. "Isi Lengkap Pidato Habibie yang Memukau". [Online]. Tribun. [online], <http://www.tribunnews.com/nasional/2011/06/01/isi-lengkap-pidato-habibie-yang-memukau>. Diunduh tanggal 27 Juni 2014.

<http://www.lpi.usra.edu/> .Diunduh tanggal 20 Juni 2014.

<http://www.mathmakessense.ca/>. Diunduh tanggal 27 Juni 2014.

<http://www.kidactivities.net/post/Games-for-Small-Groups-of-Kids.aspx>. Diunduh tanggal 8 Agustus 2014.

<http://www.kidactivities.net/category/games-outside-play.aspx>. Diunduh tanggal 8 Agustus 2014.

<http://unesdoc.unesco.org/images/0014/001449/144928e.pdf>. Diunduh tanggal 8 Agustus 2014.

<http://www.prioritaspendidikan.org/id/>. Diunduh tanggal 1 Agustus 2014.

<http://iwak.info>, Diunduh tanggal 5 november 2014, pkl. 10.00 wib.

<http://waroengsunda.net>, Diunduh tanggal 5 november 2014, pukul. 10.00 wib.

<http://www.dltk-kids.com>, Diunduh tanggal 6 November 2014 pukul. 09.00 wib.

<http://www.firstpalette.com>, Diunduh tanggal 6 November 2014 pukul. 09.00 wib.

<http://www.mobgenic.com>, Diunduh tanggal 7 November 2014, pukul 08.00 wib.

<http://pemudawirusaha.com>, Diunduh tanggal 7 November 2014, pukul 08.00 wib.

<http://www.djogjayogyakarta.com>, Diunduh tanggal 8 Agustus 2014, pukul 11.00. wib.

<http://www.indoturs.com>, Diunduh tanggal 9 Agustus 2014, pukul 10.00 wib .

<http://www.puspitaherbal.com>, Diunduh tanggal 9 Agustus 2014, pukul 10.00 wib.

<http://www.bp.blogspot.com>, Diunduh tanggal 9 Agustus 2014, pukul 10.00 wib.

<http://www.rumahkerajinan.com>, Diunduh tanggal 9 Agustus 2014, pukul 10.00 wib.

<http://www.rentalmobilyogyakarta.net>, Diunduh tanggal 10 Agustus 2014, pukul 12.00 wib.

<http://www.content.rajakamar.com>, Diunduh tanggal 10 Agustus 2014, pukul 12.00 wib .

<http://www.tokokerajinanjogja.com>, Diunduh tanggal 10 Agustus 2014, pukul 12.00 wib.

<http://archive.kaskus.co.id>, Diunduh tanggal 10 Agustus 2014, pukul.12.10 wib.

<http://www.papercanspackaging.com>.Diunduh tanggal 12 Agustus 2014, pukul 11.05 wib.

<http://www.ebay.co.uk>, Diunduh tanggal 12 Agustus 2014, pukul 11.05 wib .

<http://www.ciputraentrepreneurship.com>, Diunduh tanggal 2 Desember 2014, pukul 07.10 wib.

www.kompas.com, Diunduh tanggal 5 November 2014, pukul. 10.20 wib.

Badrika, Wayan. 2004. Sejarah Indonesia dan Umum. Jakarta: Erlangga.

Direktorat Jenderal Kerja Sama ASEAN. 2011. Ayo Kita Kenal ASEAN. Jakarta: Kementerian Luar Negeri RI.

<http://id.wikihow.com/Mengukur-Volume-Limas>, diunduh tanggal 21 Desember 2015, pukul 10.05 WIB.

<http://id.wikihow.com/Menghitung-Volume-Prisma-Segitiga>, diunduh tanggal 23 Desember 2015, pukul 08.25 WIB.

<http://id.wikihow.com/Menghitung-Volume-Silinder>, diunduh tanggal 23 Desember 2015, pukul 14.17 WIB.

<http://id.wikihow.com/Menghitung-Volume-Bola>, diunduh tanggal 27 Desember 2015, pukul 10.43 WIB.

<http://id.wikihow.com/Menghitung-Volume-Kerucut>, diunduh tanggal 27 Desember 2015, pukul 08.25 WIB.

<http://id.wikihow.com/Mendesain-Poster>, diunduh tanggal 28 Desember 2015, pukul 11.17 WIB.

http://www.bbc.com/indonesia/berita_indonesia/2014/08/140826_pasar_tenaga_kerja_aec, diunduh tanggal 23 Desember 2015, pukul 13.14 WIB.

<http://pengertian.website/pengertian-mea-dan-ciri-ciri-masyarakat-ekonomi-asean/>, diunduh tanggal 26 Desember 2015, pukul 17.25 WIB.

https://safiratufira.files.wordpress.com/2012/01/tari-indang_new.doc tari indang doc, diunduh tanggal 23 Desember 2015, pukul 14.46 WIB.

<https://www.selasar.com/ekonomi/apa-itu-mea-masyarakat-ekonomi-asean>, diunduh tanggal 7 Januari 2016, pukul 06.43 WIB.

Profil Penulis

Nama Lengkap : Angi St Anggari, S.Pd., MS.c,
Telp. Kantor/HP : 021 7490865
E-mail : asa1mad@yahoo.com
Akun facebook : -
Alamat Kantor : Sekolah Tara Salvia, Jl Menjangan no.1, Pondok Ranji,
Ciputat Tangerang Selatan
Bidang Keahlian: Pendidikan Kelas Awal dan Literasi



■ Riwayat pekerjaan/profesi dalam 10 tahun terakhir:

1. 2006 – Sekarang : Direktur Pendidikan Sekolah Tara Salvia.
2. 2015 – Sekarang : Penulis Buku cerita anak.
3. 2013 – Sekarang : Penulis Buku Tematik SD kelas 4 dan 6.
4. 2012 – Sekarang : Konsultan Pendidikan USAID, Program PRIORITAS.
5. 2008 – 2011 : Konsultan Pendidikan UNICEF, MGPBE Program.

■ Riwayat Pendidikan Tinggi dan Tahun Belajar:

1. S2: University of New York College at Buffalo (2007 – 2010)
2. S1: Fakultas Pendidikan, Bahasa Inggris, IKIP Jakarta (1983 – 1989)

■ Judul Buku dan Tahun Terbit (10 Tahun Terakhir):

1. Buku Tematik SD Kurikulum 2013 Kelas 4 (Puskurbuk-2013);
2. Buku Tematik SD Kurikulum 2013 Kelas 6 (Puskurbuk-2013);
3. Buku cerita anak : Coba Lagi, Coba Lagi (2015);
4. Buku cerita anak : Di Mana? (2015);
5. Buku cerita anak : Wuss,...Angin Membawa Telur Terbang (2015);
6. Buku cerita anak : Mengapa Harus Marah? (2015);
7. Buku cerita anak : Ya, Kami Berbeda (2015);
8. Buku Tematik SD Kurikulum 2013 _revisi Kelas 4 (Puskurbuk-2016);
9. Buku Tematik SD Kurikulum 2013_revisi Kelas 6 (Puskurbuk-2016).

■ Judul Penelitian dan Tahun Terbit (10 Tahun Terakhir):

Tidak ada.

Nama Lengkap : Afriki, S.E,
Telp. Kantor/HP : (021) 7490865
E-mail : Afriki0710@yahoo.com
Akun Facebook : -
Alamat Kantor : Jl. Menjangan Raya No. 1, Pondok Ranji, Bintaro,
Tangerang Selatan, Banten
Bidang Keahlian: Bahasa Inggris, Ekonomi (Manajemen),
dan *Multidisciplinary Studies*



■ Riwayat pekerjaan/profesi dalam 10 tahun terakhir:

1. 2011 – Sekarang : Kepala sekolah Tara Salvia.
2. 2010 – Sekarang : Konsultan Akademik.
3. 2007 – 2011 : Principal Sekolah Islam Fitrah Al Fikri.
4. 2001 – 2007 : Manajemen Sekolah Berwawasan Internasional Madania.

■ Riwayat Pendidikan Tinggi dan Tahun Belajar:

1. *Advanced Certificate in Teaching and Learning* (ACTL), Foundation for Excellence in Education (FEE) (2003 – 2006)
2. S1: Fakultas Ekonomi, Jurusan Manajemen Keuangan, Universitas Indonesia (1994 – 1997)
3. D3: Fakultas Sastra, jurusan Bahasa Inggris, Universitas Sumatera Utara (USU) (1988 – 1992)

■ **Judul Buku dan Tahun Terbit (10 Tahun Terakhir):**

1. Buku Tematik SD Kurikulum 2013 Kelas 4 (Puskurbuk-2013);
2. Buku Tematik SD Kurikulum 2013 Kelas 6 (Puskurbuk-2013);
3. Buku Tematik SD Kurikulum 2013 revisi Kelas 4 (Puskurbuk-2016);
4. Buku Tematik SD Kurikulum 2013 revisi Kelas 6 (Puskurbuk-2016).

■ **Judul Penelitian dan Tahun Terbit (10 Tahun Terakhir):**

Tidak ada.

Nama Lengkap : Dara Retno Wulan, S.Pd,
Telp. Kantor/HP : 0217490865/08561806995
E-mail : dr.wulan1986@gmail.com
Akun Facebook : -
Alamat Kantor : Jl. Menjangan Raya No.9, Pondok Ranji (Bintaro)
Tangerang 15413
Bidang Keahlian: Matematika



■ **Riwayat pekerjaan/profesi dalam 10 tahun terakhir:**

1. 2008 – 2010 : Guru di SD Tara Salvia Jakarta.
2. 2010 – Sekarang : Managament Sekolah Tara Salvia Jakarta.

■ **Riwayat Pendidikan Tinggi dan Tahun Belajar:**

1. S1: Universitas Negeri Malang; Jurusan Pendidikan Matematika (2009 – 2013)

■ **Judul Buku dan Tahun Terbit (10 Tahun Terakhir):**

1. Buku Tematik SD Kurikulum 2013 Kelas 4 (Puskurbuk-2013);
2. Buku Tematik SD Kurikulum 2013 Kelas 6 (Puskurbuk-2013);
3. Buku Tematik SD Kurikulum 2013 _revisi Kelas 4 (Puskurbuk-2016);
4. Buku Tematik SD Kurikulum 2013 _revisi Kelas 6 (Puskurbuk-2016).

■ **Judul Penelitian dan Tahun Terbit (10 Tahun Terakhir):**

Tidak ada.

Nama Lengkap : Nuniek Puspitawati, S.Pd,
Telp. Kantor/HP : 0217490865
E-mail : nuniekpuspitawati@gmail.com
Akun Facebook : Nuniek Puspitawati
Alamat Kantor : Jl. Menjangan Raya No.9, Pondok Ranji (Bintaro)
Tangerang 15413
Bidang Keahlian: Bahasa Inggris dan IPA



■ **Riwayat pekerjaan/profesi dalam 10 tahun terakhir:**

1. 2008 – Sekarang : Guru SD di SDS Tara Salvia Jakarta.
2. 2004 – 2008 : Guru TK Madania Jakarta.

■ **Riwayat Pendidikan Tinggi dan Tahun Belajar:**

1. S1: IKIP Muhammadiyah Jakarta (2004 – 2008)

■ **Judul Buku dan Tahun Terbit (10 Tahun Terakhir):**

1. Buku Sains Pertamaku: Planet Bumi (Gramedia-2010-2011);
2. Buku Sains Pertamaku: Gejala alam (Gramedia-2010-2011);
3. Buku Sains Pertamaku: Matahari dan Bulan (Gramedia-2010-2011);
4. Buku Sains Pertamaku: Angkasa Luar (Gramedia-2010-2011);
5. Buku Tematik SD Kurikulum 2013 Kelas 4 (Puskurbuk-2013);
6. Buku Tematik SD Kurikulum 2015 Kelas 6 (Puskurbuk-2013);

7. Buku Tematik SD Kurikulum 2013 _revisi Kelas 4 (Puskurbuk-2016);
8. Buku Tematik SD Kurikulum 2013 _revisi Kelas 6 (Puskurbuk-2016).

■ **Judul Penelitian dan Tahun Terbit (10 Tahun Terakhir):**

Tidak ada.

Nama Lengkap : Lely Mifthachul Khasanah, SPd
Telp. Kantor/HP : 0217490865/08111722223
E-mail : lelymk@gmail.com
Akun Facebook : Lely M Khasanah
Alamat Kantor : Jl. Menjangan Raya No.9, Pondok Ranji (Bintaro)
Tangerang 15413
Bidang Keahlian: Matematika



■ **Riwayat pekerjaan/profesi dalam 10 tahun terakhir:**

1. 2013 – 2015 : Guru Matematika di SMP Tara Salvia Jakarta.
2. 2016 – Sekarang : Pustakawati di SD Tara Salvia Jakarta.

■ **Riwayat Pendidikan Tinggi dan Tahun Belajar:**

1. S1: Universitas Negeri Malang; Jurusan Pendidikan Matematika (2009 – 2013)

■ **Judul Buku dan Tahun Terbit (10 Tahun Terakhir):**

1. Buku Tematik SD Kurikulum 2013 revisi Kelas 4 (Puskurbuk-2016);
2. Buku Tematik SD Kurikulum 2013 revisi Kelas 6 (Puskurbuk-2016).

■ **Judul Penelitian dan Tahun Terbit (10 Tahun Terakhir):**

1. *Cooperative Learning Instruction Based On Modified Procedure of Polya and Newman to Improve Problem Solving Ability in Solving Mathematics Words Problem Served in English of Bilingual Students in SMAN 1 Malang.*

Nama Lengkap : Santi Hendriyeti
Telp. Kantor/HP : 0217490865
E-mail : santi.hendriyeti@gmail.com
Akun Facebook : -
Alamat Kantor : Jl. Menjangan Raya No.9, Pondok Ranji (Bintaro)
Tangerang 15413
Bidang Keahlian : Bahasa Inggris dan IPA



■ **Riwayat pekerjaan/profesi dalam 10 tahun terakhir:**

1. 2011 – 2012 : Staf Humas dan Kesiswaan Sekolah Tara Salvia.
2. 2012 – Sekarang : Pustakawati SMP Tara Salvia.

■ **Riwayat Pendidikan Tinggi dan Tahun Belajar:**

1. S1: Fakultas Teknik Universitas Indonesia (1991 – 1996)

■ **Judul Buku dan Tahun Terbit (10 Tahun Terakhir):**

1. Buku Tematik SD Kurikulum 2013 Kelas 4 (Puskurbuk 2013);
2. Buku Tematik SD Kurikulum 2013 Kelas 6 (Puskurbuk-2013);
3. Buku Tematik SD Kurikulum 2013 _revisi Kelas 4 (Puskurbuk-2016);
4. Buku Tematik SD Kurikulum 2013 _revisi Kelas 6 (Puskurbuk-2016).

■ **Judul Penelitian dan Tahun Terbit (10 Tahun Terakhir):**

Tidak ada.

Profil Penelaah

Nama Lengkap : Advendi Kristiyandaru, S.Pd., M.Pd.

Telp. Kantor/HP : 08123231181/085785864790

E-mail : kristiyandaruadvendi@yahoo.com atau advendikristiyandaru@unesa.ac.id

Akun Facebook : -

Alamat Kantor : FIK Unesa Lidah Wetan Lakarsantri Surabaya kode pos 60213

Bidang Keahlian: Pendidikan Jasmani, Kesehatan dan Rekreasi

■ Riwayat pekerjaan/profesi dalam 10 tahun terakhir:

1. 1998 – Sekarang : Dosen tetap di Fakultas Ilmu Keolahragaan (FIK) Universitas Negeri Surabaya (Unesa).

■ Riwayat Pendidikan Tinggi dan Tahun Belajar:

1. S2: Program Studi Manajemen Pendidikan di Universitas Negeri Surabaya (2006)
2. S1: Jurusan Pendidikan Olahraga di IKIP Negeri Surabaya (1997)

■ Judul Buku yang Pernah Ditelaah (10 Tahun Terakhir):

1. Buku Teks Pelajaran Pendidikan Jasmani Olahraga dan Kesehatan SD/MI (2009);
2. Buku Teks Pelajaran Pendidikan Jasmani Olahraga dan Kesehatan SMP/MTs (2009);
3. Buku Teks Pelajaran Pendidikan Jasmani Olahraga dan Kesehatan SMA/MA (2009).

■ Judul Penelitian dan Tahun Terbit (10 Tahun Terakhir):

1. Pengembangan Model Pembelajaran Pendidikan Jasmani Berorientasi Tugas untuk Meningkatkan Motivasi Intrinsik dan Kemampuan Motorik Siswa (2013);
2. Pemetaan Potensi Penelitian Pendidikan dan Pengabdian Kepada Masyarakat Bidang Kependidikan Unesa Sebagai Pijakan Penentuan Program Unggulan (2012);
3. Peningkatan Motivasi dan Hasil Belajar Tenis Lapangan Melalui Penggunaan Multimedia dalam Model Pengajaran Langsung Pada Mahasiswa S-1 Penjaskesrek Jurusan Pendidikan Olahraga Fik Unesa (2010);
4. Proses Pendampingan Pada Kegiatan Pembelajaran Bagi Dosen Yuniior Jurusan Pendidikan Olahraga Fakultas Ilmu Keolahragaan Universitas Negeri Surabaya (2006).

Nama Lengkap : Dra. M.H. Dewi Susilowati, M.S

Telp. Kantor/HP : 021-78886680/081809755813

E-mail : maria.hedwig@ui.ac.id

Akun Facebook : -

Alamat Kantor : Geografi, Fakultas MIPA, Kampus UI Depok 16424

Bidang Keahlian: Geografi

■ Riwayat pekerjaan/profesi dalam 10 tahun terakhir:

1. 2006 – 2016 : Dosen Geografi FMIPA Universitas Indonesia.
2. 2008 – 2011 : Sekretaris Program Pasca Sarjana (S2), Ilmu Geografi, FMIPA Universitas Indonesia.
3. 2011 – 2015 : Sekretaris Departemen Geografi, FMIPA Universitas Indonesia.

■ Riwayat Pendidikan Tinggi dan Tahun Belajar:

1. S2: Bidang Ilmu "Pengembangan Wilayah di Institut Pertanian Bogor (1989 – 1991)
2. S1: Bidang Ilmu "Geografi" di Fakultas Geografi, Universitas Gajahmada (1975 – 1981)

■ Judul Buku yang Pernah Ditelaah (10 Tahun Terakhir):

1. Buku pelajaran geografi untuk SMA;
2. Buku IPS SD dan SMP;
3. Buku untuk pengembangan pengetahuan Geografi.

■ Judul Penelitian dan Tahun Terbit (10 Tahun Terakhir):

1. Analisis Spasial Pemberdayaan Wanita Komunitas Miskin Dalam Pengelolaan Sampah di Sekitar Ci Liwung, Sumber PHKI Batch C1 (2007);

204 Buku Siswa SD/MI Kelas VI

2. Model kemitraan pemerintah, pengusaha, LSM dalam pemberdayaan pedagang sayur dan buah , komunitas miskin di Kel Jatinegara & Pulogebang, Jakarta Timur, Sumber PHKI C1 – DIKTI (2008);
3. Pemberdayaan Penduduk Desa Ngargorejo, Kecamatan Ngemplak, Kab.Boyolali, Jawa Tengah melalui pemanfaatan dan pengelolaan hasil lahan pekarangan, Sumber PHKI C1 – DIKTI (2010);
4. Pemberdayaan migran pedagang sayur dan buah melalui pengelolaan sisa dagangan pada masyarakat miskin di Kel. Jatinegara, Kec. Cakung, Jakarta Timur, Sumber PHKI C1 – DIKTI (2010);
5. Pemetaan Kantong Kemiskinan dan Potensi Wilayah Untuk Pemberdayaan Keluarga Miskin di Kabupaten Lebak Provinsi Banten (Tahun ke 1), Sumber Stranas – DIKTI (2012);
6. Pemetaan Kantong Kemiskinan dan Potensi Wilayah Untuk Pemberdayaan Keluarga Miskin di Kabupaten Lebak Provinsi Banten (Tahun ke 2), Sumber Stranas – DIKTI (2013).

Nama Lengkap : Dr. Kiki Ariyanti Sugeng

Telp. Kantor/HP : 021-7863439/081808601871

E-mail : kiki@sci.ui.ac.id

Akun Facebook : -

Alamat Kantor : Departemen Matematika Fakultas Matematika dan Ilmu Pengetahuan
Alam Universitas Indonesia, Depok 16424

Bidang Keahlian: Matematika

■ **Riwayat pekerjaan/profesi dalam 10 tahun terakhir:**

1. 1986 – Sekarang : Dosen Universitas Indonesia.

■ **Riwayat Pendidikan Tinggi dan Tahun Belajar:**

1. S3: Matematika, University of Ballarat Australia (2006)
2. S2: Matematika FMIPA ITB (1987)
3. S1: Matematika FMIPA UI (1985)

Nama Lengkap : Filia Prima Artharina M.Pd

Telp. Kantor/HP : 08562790019

E-mail : filiaprima@yahoo.com

Akun Facebook : filia prima artharina

Alamat Kantor : Program Studi PGSD FIP UPGRIS, Jl. Sidodadi Timur Nomor24, Dr Cipto
Semarang

Bidang Keahlian: Pendidikan IPA SD Telaah Pengembangan Kurikulum

■ **Riwayat pekerjaan/profesi dalam 10 tahun terakhir:**

1. 2008 – 2009 : SD Prima Sakinah Bekasi.
2. 2009 – 2010 : Dosen Honorer Fakultas Tarbiah IAIN Walisongo.
3. 2010 – 2016 : Dosen Universitas PGRI Semarang.

■ **Riwayat Pendidikan Tinggi dan Tahun Belajar:**

1. S2: Fakultas Ilmu Pendidikan/Manajemen Pendidikan/UNNES (2006 – 2008)
2. S1: FMIPA/Pendidikan Biologi /UNNES (2001 – 2005)

■ **Judul Buku yang Pernah Ditelaah (10 Tahun Terakhir):**

1. Buku Tematik Terpadu Kurikulum 2013. Buku Guru dan Buku Siswa Kelas I Tema 5, Kemendikbud (2013 -2014);
2. Buku Tematik Terpadu Kurikulum 2013. Buku Guru dan Buku Siswa Kelas 1 Tema 8, Kemendikbud (2013 -2014);
3. Buku Tematik Terpadu Kurikulum 2013. Buku Guru dan Buku Siswa Kelas IV Tema 6 ,Kemendikbud (2013 -2014);
4. Buku Tematik Terpadu Kurikulum 2013. Buku Guru dan Buku Siswa Kelas V Tema 1, Kemendikbud (2013 -2014);
5. Telaah KD dan Indikator Buku Guru dan Buku Siswa, Kemendikbud (2015);
6. Buku IPA Kelas x Tuna Daksa Direktorat Pembinaan Pendidikan Khusus dan Layanan Khusus (2015);

7. Buku Tematik Terpadu Kurikulum 2013. Buku Guru dan Buku Siswa Kelas IV Tema 4, Kemendikbud (2015-2016);
8. Buku Tematik Terpadu Kurikulum 2013. Buku Guru dan Buku Siswa Kelas V Tema 2, Kemendikbud (2015-2016);
9. Buku Tematik Terpadu Kurikulum 2013. Buku Guru dan Buku Siswa Kelas VI Tema 5, Kemendikbud (2015-2016).

■ **Judul Penelitian dan Tahun Terbit (10 Tahun Terakhir):**

1. Pengembangan *Alternative Assessment* Berbasis Jejaring Sosial Facebook sebagai Upaya Membentuk Sikap Komunikatif dan Kritis, Sumber Pendanaan Hibah APBI IKIP PGRI Semarang (2011);
2. Pemanfaatan *Virtual Interactive Microbiology Laboratory* Untuk Meningkatkan Kemampuan Generik Sains Mahasiswa PGMIPABI, Sumber Pendanaan PGMIPA BI IKIP PGRI Semarang (2012);
3. Pengembangan Model Pembelajaran IPA Berbasis Kearifan Lokal dan ICT pada Siswa Tuna Grahita di SLB, Sumber Pendanaan Hibah APBI IKIP PGRI Semarang (2012);
4. Pengembangan Pendidikan Karakter Melalui Model Pembelajaran Sains Berbasis Permainan Tradisional, Sumber Pendanaan Hibah Bersaing DIKTI Tahun 1 dan Tahun ke-2 (2012 - 2013);
5. Pengembangan Media Pembelajaran IPA Berbasis *Game-Offline* Pada Siswa SMP Di Kota Semarang, Sumber Pendanaan Hibah Bersaing DIKTI Tahun 1 dan Tahun ke-2 (2014 - 2015);
6. Pengembangan Bahan Ajar Tematik Kurikulum 2013 Berbasis *Computer Assited Instruction (CAI)* bagi Siswa SD Sebagai Pendukung Kompetensi Berimbang, Sumber Pendanaan Hibah PEKERTI DIKTI Tahun ke-1 dan Tahun ke-2 (2015 - 2016);
7. Kajian Nilai Karakter dan HOT's Pada Bahan Ajar dan Media Interaktif Sains SD dan SMP di Jawa Tengah, Sumber Pendanaan Reguler Universitas PGRI Semarang (2015).

Nama Lengkap : Dr. A. Rosyid Al Atok, M.Pd., M.H.

Telp. Kantor/HP : 0341 551169/08123315318

E-mail : a.rosyid.fis@um.ac.id

Akun Facebook : -

Alamat Kantor : Jl. Veteran No. 9 Malang

Bidang Keahlian: Hukum dan Kewarganegaraan

■ **Riwayat pekerjaan/profesi dalam 10 tahun terakhir:**

1. 1987 – 2016 : Dosen Program Studi PPKn FIS Universitas Negeri Malang.
2. 2015 – 2016 : Kepala Pusat Pengkajian Pancasila Universitas Negeri Malang.
3. 2004 – 2008 : Kepala Unit Pengembangan Sekolah Laboratorium Universitas Negeri Malang.

■ **Riwayat Pendidikan Tinggi dan Tahun Belajar:**

1. S3: Ilmu Hukum, Fakultas Hukum, Universitas Brawijaya (2007 – 2012)
2. S2: mu Hukum, Fakultas Hukum, Universitas Indonesia (1998 – 2002)
3. S2: Ilmu Pendidikan, Fakultas Pascasarjana, IKIP MALANG (1988 – 1991)
4. S1: Pendidikan Pancasila dan Kewarganegaraan, Fakultas Pendidikan Ilmu Sosial, IKIP MALANG (1980 – 1985)

■ **Judul Buku yang Pernah Ditelaah (10 Tahun Terakhir):**

-

■ **Judul Penelitian dan Tahun Terbit (10 Tahun Terakhir):**

1. Pengembangan Model Pendidikan Karakter dalam Pembelajaran Pendidikan Kewarganegaraan di Perguruan Tinggi, 2013 – 2015, LP2M Universitas Negeri Malang;
2. Strategi Pengembangan Pendidikan Karakter (Character Building) dalam Lembaga Sekolah di Jawa Timur, 2012, Kerjasama LP2M Universitas Negeri Malang dan Pemerintah Provinsi Jawa Timur;
3. Pola Pengambilan Keputusan Moral Kelompok Mahasiswa LPTK dalam Klompok Moralitas Struktural pada Era Globalisasi di Jawa Timur, 2009 – 2010, LP2M Universitas Negeri Malang;
4. Kajian Mata Pelajaran Pendidikan Kewarganegaraan, 2008, Kerjasama LP2M Universitas Negeri Malang dan Balitbang Depdiknas;
5. Studi Kebijakan Institusional Pengembangan Pembelajaran di Universitas Negeri Malang, 2007, LP3 Universitas Negeri Malang.

Nama Lengkap : Dr. Vismaia S. Damaianti, M.Pd
Telp. Kantor/HP : -
E-mail : vismaia@upi.edu
Akun Facebook : -
Alamat Kantor : Jalan Dr. Setiabudhi no. 229 Bandung
Bidang Keahlian: Pendidikan Membaca, Linguistik, Evaluasi dan Metodologi Penelitian Pendidikan

■ **Riwayat pekerjaan/profesi dalam 10 tahun terakhir:**

1. 1993 – Sekarang : Staf Pengajar di Departemen Pendidikan Bahasa dan Sastra Indonesia FPBS Universitas Pendidikan Indonesia (UPI).
2. 2003 : Mulai Mengajar di Program Studi Pendidikan Bahasa Indonesia Sekolah Pascasarjana Universitas Pendidikan Indonesia (UPI).

■ **Riwayat Pendidikan Tinggi dan Tahun Belajar:**

1. S3: Program Doktor Pendidikan Bahasa Indonesia (Lulus 2001)
2. S2: Program Magister Pengajaran Bahasa Indonesia di Universitas Pendidikan Indonesia (Lulus 1996)
3. S1: Program Sarjana Pendidikan Bahasa dan Sastra Indonesia di Universitas Pendidikan Indonesia (Lulus 1991)

Nama Lengkap : Suharji, S.Kar. M.Hum
Telp Kantor/HP : 0271 647658/087836384461
E-mail : suharji_harji@yahoo.com
Akun Facebook : -
Alamat Kantor : Ki Hajar Dewantara No. 19, Ketingan, Jebres, Surakarta. 57126
Bidang Keahlian : Seni Tari

■ **Riwayat Pekerjaan/Profesi dalam 10 Tahun Terakhir:**

1. 1982 – Sekarang : Dosen Pegawai tetap di Akademi Seni Karawitan Indonesia (ASKI).

■ **Riwayat Pendidikan Tinggi dan Tahun Belajar:**

1. 2001, Universitas Gadjah Mada (UGM) Pengkajian Seni Pertunjukan dan Seni Rupa
2. 1986, Akademi Seni Karawitan Indonesia (ASKI), Tari

■ **Judul Buku yang Pernah Ditelaah (10 Tahun Terakhir):**

Buku Tematik SD/MI Kelas I - VI (2016).

■ **Judul Penelitian dan Tahun Terbit (10 Tahun Terakhir):**

1. 2008, Tari Warok Suro Indeng Sebagai Ekspres, Bagi Masyarakat Desa Jrahak, Dana Hibah A2;
2. 2011, Pengembangan Kreatifitas Kesenian Rakyat sebagai Pelestarian Budaya dan Upaya Pembentukan Karakter Generasi Muda, Dana Hibah Bersaing DP2M DIKTI;
3. 2012, Tari Tayub Sebagai Sarana Upacara Ritual Di Desa Wonosoco Kecamatan Undaan Kudus, Dana DIPA ISI Surakarta;
4. 2013, Angguk Rodhat Suko Budoyo Desa Seboto, Kecamatan Ampel sebagai Aset Wisata Kabupaten Boyolali (anggota), Dana DIPA ISI Surakarta;
5. 2013, Konservasi Seni Budaya Tradisi Jawa Tengah (anggota), Unggulan Perguruan Tinggi DP2M DIKTI;
6. 2013, Pengembangan Kreativitas Kesenian Rakyat Sebagai Pelestarian Budaya dan Upaya Peningkatan Industri Kreatif Di Desa Bandungrejo, Kecamatan Ngablak, Kabupaten Magelang Tahap I., Dana Hibah Bersaing DP2M DIKTI;
7. 2014, Pengembangan Kreativitas Kesenian Rakyat Sebagai Pelestarian Budaya dan Upaya Peningkatan Industri Kreatif Di Desa Bandungrejo, Kecamatan Ngablak, Kabupaten Magelang Tahap II., Dana Hibah Bersaing DP2M DIKTI;
8. 2015, Pengkayaan Tari Gandrung Gagah Gaya Surakarta, Dana DIPA ISI Surakarta;
9. 2015, Seni Pertunjukan Tradisional Jawa Tengah (anggota), Fondamental DP2M DIKTI;
10. 2015, Kreativitas Tari Soreng Sebagai Pelestarian Budaya Dan Aset Wisata Di Desa Bandungrejo Kecamatan Ngablak Kabupaten Magelang (anggota), Kemendiknas Prop Jawa Tengah.

Nama Lengkap : Drs. Suwarta Zebua, M.Pd
Telp. Kantor/HP : 0274-586168 Ext. 382/081578960400
E-mail : attazebua@yahoo.com atau suwarta_z@uny.ac.id
Akun Facebook : attazebua@facebook.com
Alamat Kantor : Jl. Colombo No1, Karangmalang, Yogyakarta (55281)
Bidang Keahlian : Pendidikan Seni

■ **Riwayat pekerjaan/profesi dalam 10 tahun terakhir:**

1. 1988 – Sekarang : Dosen Mata kuliah Aransemen Musik (teori) dan Cello (Praktik Instrumen Mayor) Universitas Negeri Yogyakarta.

■ **Riwayat Pendidikan Tinggi dan Tahun Belajar:**

2. S3: Program Doktor Penciptaan dan Pengkajian Seni/ Bidang Pengkajian Seni (Musik) (2009-sekarang)
3. S2: Fakultas Program Pascasarjana UNY/Jurusan PTK (2000-2007)
4. S1: Fakultas Seni Pertunjukan/jurusan Musik Sekolah/ISI Yogyakarta (1980-1987)

■ **Judul Buku yang Ditelaah (10 Tahun Terakhir):**

1. Buku Seni Budaya SD Kls I-VI (2009; 2013; 2014-2016);
2. Buku Seni Budaya SMP Kls VII-IX (2009; 2013; 2014);
3. Buku Seni Budaya SMA Kls X-XII (2009).

■ **Judul Penelitian dan Tahun Terbit (10 Tahun Terakhir):**

1. Karakteristik Nyanyian Hoho Nias (2014 Proceeding Seminar Nasional).

Nama Lengkap : Dra. Widia Pekerti, M.Pd.
Telp. Kantor/HP : 0274.548202 / 08122691251
E-mail : -
Alamat Kantor : Kampus Universitas Negeri Jakarta
Bidang Keahlian: Pendidikan Seni Musik

■ **Riwayat pekerjaan/profesi dalam 10 tahun terakhir:**

1. 2009 – Sekarang : Dosen luar biasa di Universitas Negeri Jakarta jurusan seni musik.

■ **Riwayat Pendidikan Tinggi dan Tahun Belajar:**

1. S2: Teknologi Pendidikan UNJ Jakarta (1997)
2. S1: Pendidikan Seni Musik IKIP Jakarta (1971)

■ **Judul Buku yang pernah ditelaah (10 Tahun Terakhir):**

1. Buku Seni Budaya SMP-SMA November 2014;
2. Buku Seni Budaya SMP-SMA Desember 2015;
3. Buku Tematik (Seni Budaya) Desember 2015;
4. Buku Tematik (Seni Budaya) Januari 2016.

■ **Judul Penelitian dan Tahun Terbit (10 Tahun Terakhir):**

1. Studi Lagu-lagu bernafaskan kedaerahan dan perjuangan untuk pendidikan keluarga, Direktorat PAUD dan Keluarga, Dikdasmen (2016);
2. Studi banding pendidikan di Indonesia; Suny at Albany University, NY, 1995 dan 1996, Otago University 2004 dan Nanyang University (2006);
3. Penelitian mandiri, antara lain: Musik Balita di TK Ora Et Labora 2004 - 2006; Kursus Musik untuk Balita di Eduart 2002-2004 dan di Yamuger 2010 – sekarang; serta penelitian pada bayi (2009 hingga kini);
4. Penelitian-penelitian seni dan budaya tahun di Indonesia Yang kondusif Dalam Pembudayaan P4 (1982-1990);
5. Penelitian: Pengaruh Hasil Pembelajaran Terpadu matematik dan Musik Terhadap Hasil Belajar Matematik murid Kelas 1 SD. Thesis, IKIP, Jakarta (1997);
6. Penelitian Pengaruh Pembelajaran Folk Song Terhadap Minat Seni Musik di SMP Regina Pacis Jakarta, Skripsi: IKIP Jakarta (1971).

Profil Editor

Nama Lengkap : Taufan Harimurti, S.E.
Telp. Kantor/HP : 0813 2021 3792
E-mail : taufanharimurti@gmail.com
Akun Facebook : Taufan Harimurti
Alamat Kantor : Jl. Permai 28 No. 100, Bandung
Bidang Keahlian: Ekonomi dan Sejarah

■ Riwayat pekerjaan/profesi dalam 10 tahun terakhir:

1. Yrama Widya, Bandung, sebagai editor dan penulis.
2. Semesta Hikmah, Yogyakarta, sebagai editor.

■ Riwayat Pendidikan Tinggi dan Tahun Belajar:

1. S1: Ilmu Ekonomi Unpad (2004)

■ Judul Buku yang Pernah Ditelaah (10 Tahun Terakhir):

1. Sejarah Indonesia Kelas X, Samsul Farid, Yrama Widya;
2. Sejarah Indonesia Kelas XI, Samsul Farid, Yrama Widya;
3. IPS Terpadu Kelas VII, Tim Yrama Widya, Yrama Widya;
4. Katalisator Profesionalisme Pendidikan, Moh. Samsul Hidayat, Yrama Widya;
5. Mukjizat Makkan Madinah dan Air Zam-Zam, Ahmad Albab, Semesta Hikmah;
6. Para Pencari Jodoh, Syukron Maksum, Semesta Hikmah;
7. 1 Menit Bisa Membaca Wajah, Yoga Pratama, Real Books;
8. 50 Ide Bisnis Rumahan, Azida Fauziah, Real Books;
9. Dan puluhan buku lainnya, baik pendidikan maupun nonpendidikan.

■ Judul Penelitian dan Tahun Terbit (10 Tahun Terakhir):

1. Pengaruh Pendapatan Perkapita Kota/Kabupaten di Jawa Barat terhadap Angka Kematian Bayi pada Provinsi Jawa Barat, 2011.

Pajak untuk
Membangun
Jalan dan
Jembatan.



■ Profil Ilustrator

Nama Lengkap : Muhammad isnaeni S.Pd
Telp. Kantor/HP : 081320956022
E-mail : misnaeni73@yahoo.co.id
Akun Facebook : Muhammad isnaeni
Alamat Kantor : Komplek Permata Sari/Pasopati, Jl. Permatasari 1 no 14 rt 03 rw 11
Arcamanik Bandung
Bidang Keahlian: Ilustrator

■ **Riwayat pekerjaan/profesi dalam 10 tahun terakhir:**

1997 - sekarang: Owner Nalarstudio Media Edukasi Indonesia

■ **Riwayat Pendidikan Tinggi dan Tahun Belajar:**

1. S1: Pendidikan Seni dan Kerajinan UPI Bandung 1997

■ **Karya/Pameran/Eksehibisi dan Tahun Pelaksanaan (10 Tahun Terakhir):**

1. Pameran di kampus-kampus, 1991-2000;
2. Terlibat di beberapa tim proyek animasi.

■ **Buku yang Pernah dibuat Ilustrasi dan Tahun Terbit (10 Tahun Terakhir):**

Sudah seribu lebih buku terbitan penerbit-penerbit besar di Indonesia.



Lingkungan yang sehat
menjadikan badan sehat dan kuat.

Jangan rusak badanmu dengan narkoba.

Wirausaha



Buku siswa merupakan buku panduan sekaligus buku aktivitas yang akan memudahkan para siswa terlibat aktif dalam pembelajaran. Terdapat 5 tema dalam pembelajaran tematik terpadu SD/MI kelas VI semester I. Tiap tema terdiri dari 3 subtema. Setiap subtema diuraikan ke dalam 6 pembelajaran. Satu pembelajaran dialokasikan untuk 1 hari.

Penjelasan lebih rinci tentang aktivitas pembelajaran dituangkan pada Buku Guru. Tiga subtema yang ada, direncanakan selesai dalam jangka waktu 3 minggu. Aktivitas minggu keempat berupa berbagai Aku Cinta Membaca,

yang bertujuan untuk meningkatkan kemampuan membaca dan menumbuhkan rasa cinta membaca pada siswa.

Kegiatan pembelajaran yang ada di dalam buku siswa lebih merupakan contoh yang dapat dipilih guru dalam melaksanakan pembelajaran. Guru diharapkan mampu mengembangkan ide

ide kreatif lebih lanjut dengan memanfaatkan alternatif alternatif kegiatan yang ditawarkan di dalam Buku Guru, atau mengembangkan ide pembelajaran sendiri.

HET	ZONA 1	ZONA 2	ZONA 3	ZONA 4	ZONA 5
	Rp17.000	Rp17.700	Rp18.400	Rp19.800	Rp25.500

ISBN: 978-602-427-220-3

Di unduh dari : Bukupaket.com